



BeL'M

Nos portes d'entrée
2017

D'ENTRÉE,
ÇA CHANGE
TOUT

100% Fabrication Française



Légendes des pages suivantes

Ud=0,95

Indice d'isolation thermique*.
Ud calculé selon NF EN 14351-1
dans les dimensions
d'une porte 1 vantail.



Réalisable
en plein cintre
ou cintre surbaissé,
anse de panier, ogive.



Porte d'entrée livrée
avec barillet de sécurité
et clés Bel'M.



Serrure 5 points,
2 rouleaux
+ 2 crochets



Option serrure motorisée
disponible

Design Bel'M
esthétique coordonnée



Portail **Cadiou**



Porte de garage

novofarm
garage

Budget en standard 2150 x 900,
sans option, hors taxes et hors pose

€ : < 1500 €
€€ : 1500 à 2000 €
€€€ : 2000 à 3000 €
€€€€ : 3000 à 3500 €
€€€€€ : > à 3500 €

* Les performances thermiques (Ud) sont données à titre indicatif et sont susceptibles de varier légèrement. Consulter belm.fr pour nos dernière mises à jour.

C'est beau UN MONDE DE PORTES !

Sara et Simon verront-ils bientôt s'envoler leurs filles adorées ? Jules arrivera-t-il à surprendre Hélène avec un petit déj sur la terrasse ? Cédric tient-il sa revanche au basket sur Ilan ? Le jardin de Meg survivra-t-il aux lubies créatives de Cassandra ? Christian, Joëlle et leurs petits tours de marché. Camille, Carole et la moto. Grégor, Ségolène et les cartons... avec plus de 200 modèles de portes d'entrée Bel'M, chacune témoin de sa propre histoire, il ne vous reste plus qu'à trouver la vôtre.

P.6 ALUMINIUM

P.52 MIXTE ALU / BOIS

P.68 BOIS

P.94 ACIER

P.118 MARQUISES & LUMINAIRES

P.122 ACCESSOIRES & OPTIONS

P.128 INDEX PRATIQUE :
VOTRE PORTE D'ENTRÉE
SOUS TOUS SES ANGLES

Six atouts

QUI CHANGENT TOUT !

200 MODÈLES DE PORTES D'ENTRÉE

Classiques, contemporaines, de charme... proposées dans une infinité de couleurs, toute une palette de matériaux (Aluminium, Bois, Mixte Alu/Bois, Acier) et quelque soit votre budget.

DES PERFORMANCES HAUTE QUALITÉ

100 % de nos portes d'entrée sont conformes aux exigences énergétiques des projets BBC/RT2012. Ajoutez à cela un contrôle qualité à chaque étape de fabrication et vous obtenez des portes d'entrée pérennes sur lesquelles vous pouvez compter.

LE SAVOIR-FAIRE D'UN FABRICANT FRANÇAIS

À la fois industriel et artisan, cela fait plus de 40 ans que nous fabriquons uniquement des portes d'entrée dans le respect du savoir-faire menuisier et en conservant tous nos sites de production en France.

SANS COMPROMIS SUR LA SÉCURITÉ

Nos portes d'entrée ont des serrures 5 points de sécurité et un système de clés exclusives Bel'M, numérotées et traçables. Nous proposons l'option A2P certifié CNPP-Vernon.

CONSEIL

À votre écoute à chaque étape de votre projet, nos spécialistes vous conseillent et vous accompagnent dans vos choix. Vous avez toutes les cartes en main pour trouver la porte d'entrée qui correspond à vos attentes.

SUR-MESURE

Quels que soient les dimensions de votre ouverture, le style de votre façade et vos envies : ouvrants grandes ou petites largeurs, cintrages, impostes, fixes ou semi-fixes... vous trouverez la porte d'entrée adaptée à vos attentes.



"Bel'M a une conviction profonde : notre croissance ne peut se faire que si elle est économiquement efficace, socialement équitable et écologiquement responsable", engagée depuis 7 ans dans la RSE (Responsabilité Sociale des entreprises), résultant d'un processus de recherche et de progrès permanent.



Simulateur Bel'M

Visualisez vos modèles de portes d'entrée préférés en situation sur le site belm.fr

Le simulateur vous permet de visualiser chez vous, sur votre ordinateur, votre projet : côté extérieur et intérieur, en détail ou dans son ensemble.

En rénovation comme en neuf, faites-vous une représentation réaliste de votre future porte d'entrée dans votre environnement. Un outil très appréciable avant de passer à l'achat.

Retrouvez toutes les informations sur nos engagements sur belm.fr



100% Fabrication Française

L'ALUMINIUM

UNE BELLE ENTRÉE EN MATIÈRE.

100% recyclable, très facile à entretenir, extrêmement résistant : l'Aluminium cumule beaucoup d'avantages. Performances phoniques et thermiques accrues, étanchéité maximale et palette de couleurs illimitées, les portes en Aluminium Bel'M sont également garanties 10 ans. De quoi vous faire craquer pour une belle entrée en matière... l'Aluminium signé Bel'M !





GRIS 7030 ▼



DUNE

Hauteur réalisable : 1900 à 2500

Largeur réalisable : 800 à 1200

Ud=0,89    €€€

ALU 80

VUE INTÉRIEURE
MONOCOLORATION EN OPTION

ALU 80

ALUMINIUM ÉPAISSEUR 80 MM

Nouvelle gamme de portes d'entrée
Aluminium épaisseur 80 mm :
capacités et performances renforcées

- ▶ Périmètre dimensionnel de l'ouvrant élargi :
 - Pour une largeur allant jusqu'à 1000 mm : hauteur maximum 2500 mm
 - Pour une largeur de 1001 à 1200 mm : hauteur maximum 2250 mm
- ▶ Meilleures performances thermiques 
- ▶ Intégration de la domotique avec une serrure motorisée

Retrouvez les détails techniques
de cette conception Aluminium
épaisseur 80 mm en p. 51

DUNE :

lignes et reliefs subtils avec effet de matière.



Décors reliefs texturés, quel que soit le choix de la finition de la porte (nuancier standard uniquement excepté bleu canon).



//

*Hier je les promenais
en poussette, aujourd'hui
elles font leurs ados, et demain...
elles claqueront la porte pour ouvrir
celle de leur propre maison.*

//





AZUR :

lignes pures avec barre de tirage intégrée de manière subtile dans la porte.
Déclinaison pleine et vitrée.



Fixation de la barre de tirage invisible à l'intérieur.



//

*Et dire qu'elle pensait que
j'allais faire la grasse mat'... et toc !
Petit déj' 5 étoiles sur la terrasse.
La tête qu'elle va faire quand
elle va passer la porte.*

//

GRIS 2900 ▼

VUE INTÉRIEURE
MONOCOLORATION EN OPTION**AZUR**Hauteur réalisable : 1900 à 2500
Largeur réalisable : 800 à 1200Ud=0,94   €€€€€ **ALU 80**

GRIS 2400 ▼

VUE INTÉRIEURE
MONOCOLORATION EN OPTION**PURE**Hauteur réalisable : 1900 à 2500
Largeur réalisable : 800 à 1200Ud=0,89   €€€€€ **ALU 80**

ACCÉDEZ À LA DOMOTIQUE BEL'M*

CONFORT : Déverrouillage de la serrure motorisée à distance, sans sortir vos clés grâce aux 5 options d'ouverture et à la compatibilité avec les applications Tydom (Delta Dore) et Tahoma (Somfy)

SÉCURITÉ :

- Blocs serrures avec 2 crochets et 4 goujons
- Fonction antipanique pour sortir en urgence
- Déverrouillage avec la clé, toujours prioritaire en cas de coupure de courant

PERFORMANCES : Isolation et étanchéité air, eau et vent

5 PACKS D'OUVERTURE AU CHOIX



MAINS LIBRES : contrôle d'accès grâce à une carte "mains libres" et une platine d'effleurement



BADGE : jusqu'à 200 badges enregistrables



DIGICODE : 2 codes enregistrables



EMPREINTE DIGITALE : jusqu'à 200 empreintes enregistrables



RADIOCOMMANDE : permettant de piloter d'autres ouvertures de la maison

Platine d'effleurement
"mains libres"

*En option, sur notre gamme de portes **Aluminium épaisseur 80 mm**, ainsi que sur la gamme **Bois à lames 94 mm**.



ORIGAMI

H 3200 ouvrant 2500 + imposte 700
L 1800 : fixe 400 + ouvrant 1000 + fixe 400
Luminares Bamboo

BRONZE ▼

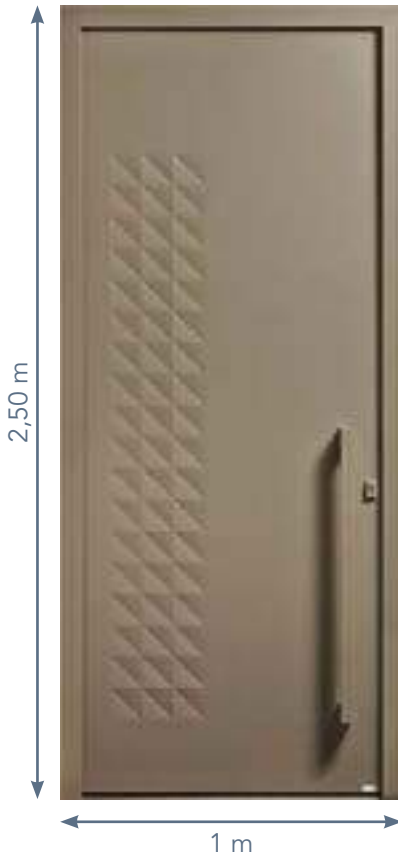

VUE INTÉRIEURE

ORIGAMI

Hauteur réalisable : 1900 à 2500
Largeur réalisable : 800 à 1200

Ud=0,89   €€€ ALU 80

ORIGAMI :

embouti subtil à effets, apportant un jeu de lumière donnant caractère et modernité à la porte.



GRIS 7016 ▼



OXYGÈNE :

décor et barre de tirage finition inox.

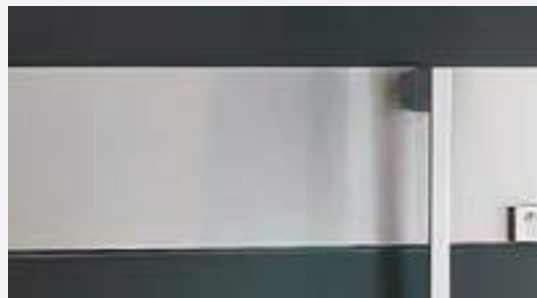

OXYGÈNE

Hauteur réalisable : 1803 à 2250
Largeur réalisable : 800 à 1200

Ud=0,89  €€€€ ALU 80

TOPAZE

Topaze laquée en noir 2100,
marquise Zénith 1300 noir 2100,
luminaire Brick Géométric en noir 2100



NOIR 2100 ▼



VUE INTÉRIEURE

BRICK GEOMETRIC :



Un décor géométrique créé avec la superposition de 2 tôles Aluminium, l'une en Gris Déco Bel'M et l'autre de la couleur de votre choix.

Décor repris sur le vitrage avant du luminaire Brick, avec un effet sablé.

TOPAZE

Hauteur réalisable : 1903 à 2250
Largeur réalisable : 757 à 1000

Ud=0,89    €€€

ALU 80

ÉLECTRON :



Bulles avec motifs sans lumière traversante.
H 2150 L 1300 : ouvrant 900 + fixe 400

NOIR 2100 ▼



ÉLECTRON

Hauteur réalisable : 1900 à 2250
Largeur réalisable : 800 à 1000

Ud=1,0   €€€



ZEN
 Porte de garage Zen
 (Novoferm Habitat)
 + portail de clôture Zen
 (Cadiou Industrie)

ZEN + SEMI-FIXE ZEN NOIR 2100
 L 1400 : 900 + 500 ▼

UN BEAU TRIO POUR UNE FAÇADE HARMONIEUSE.

ESTHÉTIQUE COORDONNÉE Design **BeL'M**



Les portes de garage Novoferm et les portails de clôture Cadiou sont inspirés du design de la porte d'entrée Bel'M pour une coordination esthétique extérieure.



VUE INTÉRIEURE

ZEN

Hauteur réalisable : 1703 à 2350
 Largeur réalisable : 700 à 1100

Ud=0,89    €€€ **ALU 80**  

ALINÉA

Alinéa, marquise contemporaine
Zénith 900, porte de garage
Alinéa (Novoferm Habitat),
portail de clôture Alinéa (Cadiou)
en gris 2900



LE + Bel'M

Si vous souhaitez l'esthétique
de cette porte Alinéa, mais que
votre maçonnerie est cintrée,
RDV p. 58 du chapitre porte Mixte.



ALINÉA + SEMI-FIXE ALINÉA NOIR 2100
L 1400 : 900 + 500 ▼



Décors usinés en standard
ou baguettes relief en option ▼



VUE INTÉRIEURE
Bicoloration en standard

ALINÉA :
baguettes Gris Déco Bel'M.



ALINÉA

Hauteur réalisable : 1703 à 2250
Largeur réalisable : 757 à 1000

Ud=0,89    €€ **ALU 80**  



PHOSPHORE
Phosphore en double vantaux
H 2150 L 1800

PHOSPHORE GRIS 7004 - L 1600 : 1100 + 500
POIGNÉE COURTE ET SERRURE AUTOMATIQUE EN OPTION ▼

LE + Bel'M
**BARRE
DE TIRAGE :**
une clé est nécessaire pour
actionner la serrure manuelle
et entrer dans votre maison.
Sauf, si vous choisissez l'option
avec une serrure automatique
associée à une poignée courte.



VUE INTÉRIEURE

PHOSPHORE

Hauteur réalisable : 1930 à 2250
Largeur réalisable : 657 à 1200

Ud=0,89 🔑 ⚙️ €€€ ALU 80

GRIS 7030 ▼



DORVAL

Hauteur réalisable : 1900 à 2250
Largeur réalisable : 800 à 1000

Ud=1,0 €

BLEU 5003 ▼



MIRAGE

Hauteur réalisable : 1900 à 2250
Largeur réalisable : 800 à 1000

Ud=1,1 €€€

MIRAGE :



Un vitrage en hauteur pour plus de lumière dans votre entrée, avec l'originalité d'une découpe pour épouser la poignée.

Luminaire Brick Lignes avec un vitrage sablé aux lignes coordonnées au décor des portes à lignes.

BRONZE ▼



HERMIONE

Hauteur réalisable : 1878 à 2250
Largeur réalisable : 657 à 1000

Ud=0,89 €€€ ALU 80



MIRAGE
Mirage laquée bleu 2700
H 2150 L 1150 : ouvrant 900 + fixe 250
Luminaire Brick Lignes en bleu 2700



ABYSSE
 Abyssé laquée gris 7039
 H 2150 L 1600 : ouvrant 900
 + fixe en dormant 700

Les portes Orion,
 Abyssé et Écume
 laissent entrer
 la lumière dans
 votre maison.

GRIS 7004 ▼



ORION
 Hauteur réalisable : 1900 à 2250
 Largeur réalisable : 800 à 1000
 Ud=0,98 🔒 €€€

GRIS 7039 ▼



ABYSSE
 Hauteur réalisable : 1903 à 2250
 Largeur réalisable : 757 à 1000
 Ud=0,99 🔒 🔑 ⚙️ €€€ **ALU 80**



VUE INTÉRIEURE

NOIR 2100 ▼



GALET :

décor galets brillants et opaques en PMMA identique à la couleur de la porte en extérieur comme en intérieur.



BRICK BULLES :

luminaire Brick avec vitrage Bulles sablées coordonné au décor de l'Écume et de la Galet.



GALET

Hauteur réalisable : 1778 à 2250

Largeur réalisable : 757 à 1200

Ud=0,89    €€€ ALU 80

BLEU 2700 ▼



ÉCUME

Hauteur réalisable : 1903 à 2250

Largeur réalisable : 757 à 1000

Ud=0,98    €€€ ALU 80 

ÉCUME

Écume thermolaquée en noir 2100 ,
marquise Zénith éclairante 1800 mm
noir 2100



CHRYSTAL

H 2600 : ouvrant 2150
+ imposte fixe 450 L 1600 :
fixe 350 + ouvrant 900
+ fixe 350

CHRYSTAL :

la barre de tirage
est intégrée au cadre
de vitrage.



L 1200, BLANC 9016
OUVERTURE À LA CLÉ DE L'EXTÉRIEUR ▼



1,20 m

CHRYSTAL

Hauteur réalisable : 1968 à 2250
Largeur réalisable : 657 à 1200

Ud=1,1 🔑 ⚙️ €€€€€€ ALU 80 🚗 🏠



VUE INTÉRIEURE
CHRYSTAL / OPALE

NOIR 2100 ▼



OPALE

Hauteur réalisable : 1968 à 2250
Largeur réalisable : 657 à 1200

Ud=1,1 🔑 ⚙️ €€€€€

ALU 80 🚗 🏠

BLANC 9016 ▼



IRATY

Hauteur réalisable : 1900 à 2250
Largeur réalisable : 800 à 1000

Ud=1,1 🔑 €€€€

GRIS 7016 ▼



CHROME :
un décor identique
sur la porte d'entrée
et la porte de garage
pour un atout esthétique
indéniable.



L'HARMONISATION PARFAITE.

ESTHÉTIQUE COORDONNÉE Design **BeL'M**



par **BeL'M**



par **NOVOFERM HABITAT**



par **Cadiou**

CHROME

Hauteur réalisable : 1878 à 2250

Largeur réalisable : 757 à 1200

Ud=1,0    €€€€€

ALU 80  



CHROME

Chrome + fixes en dormant vitrés + imposte vitrée

Composition sur mesure :

H 2580 : ouvrant 2150 + imposte 430

L 1700 : fixe 400 + ouvrant 900 + fixe 400

+ porte de garage Chrome (Novoferm Habitat)



VIRGULE

Virgule thermolaquée
en gris 7004

VIRGULE

Virgule + fixes en dormant
avec vitrage sablé
H 2150 - L 1700 :
fixe 400 + ouvrant 900 + fixe 400



GRIS 7004 ▼



VIRGULE :

vitrage affleurant sans cadre de vitrage.



VIRGULE

Hauteur réalisable : 1900 à 2250
Largeur réalisable : 700 à 1000

Ud=1,1 €€€€

GRIS 7016 ▼



GAÏA :

forme de moulure en arc de cercle brisé aux 2 extrémités. Pluie de pointillés pour plus de légèreté.



GAÏA

Hauteur réalisable : 1858 à 2230
Largeur réalisable : 687 à 1000

Ud=1,1 €€€€ **ALU 80**

GRIS 2400 ▼



NAUTICA

Nautica + semi-fixe Pandora avec poignée rosace Gris Déco Bel'M

H 2150 - L 1300 : ouvrant 900 + semi-fixe 400

NAUTICA

Hauteur réalisable : 1858 à 2250
Largeur réalisable : 657 à 1000

Ud=1,1 €€€€ **ALU 80**





SÉLÈNE
 Sélène thermolaquée en gris 7030, vitrage affleurant

GRIS 2900 ▼



SÉLÈNE

Hauteur réalisable : 1900 à 2250
 Largeur réalisable : 800 à 1000

Ud=1,2 🔒 €€€

BLEU 2700 ▼



APOLLO

Hauteur réalisable : 1900 à 2250
 Largeur réalisable : 800 à 1000

Ud=1,2 🔒 €€€

GRIS 7039 ▼



ALCYONE

Hauteur réalisable : 1900 à 2250
 Largeur réalisable : 800 à 1000

Ud=1,1 🔒 €€

GRIS 2400 ▼



ALBE

Hauteur réalisable : 1900 à 2250
Largeur réalisable : 800 à 1000

Ud=1,1 €€

MARSA + SEMI-FIXE SURFACE
GRIS 7039 ▼



MARSA

Hauteur réalisable : 1900 à 2250
Largeur réalisable : 800 à 1000

Ud=1,2 🔒 €€€

BLANC 9016 ▼



ESTÉREL

Hauteur réalisable : 1900 à 2250
Largeur réalisable : 800 à 1000

Ud=1,1 🔒 €€€

NOIR 2100 ▼



BELLEVILLE

Hauteur réalisable : 1858 à 2250
Largeur réalisable : 750 à 1000

Ud=1,1 🔒 🔑 🔧 €€€ ALU 80

BLEU 5003 ▼



ÉRIÉ

Hauteur réalisable : 1858 à 2250
Largeur réalisable : 788 à 1000

Ud=1,3 🔒 🔑 🔧 €€€ ALU 80

VITRAGE AFFLEURANT :

Détail sur porte ESTÉREL



Affleurement pour les portes
SÉLÈNE, APOLLO, ALCYONE,
ESTÉREL, MARSA, ALBE.



EFFERVESCENCE

Effervescence laquée
rouge 3004

BRONZE ▼



EFFERVESCENCE

Hauteur réalisable : 1700 à 2250
Largeur réalisable : 700 à 1000

Ud=1,6 €€€

Éligible zone aéroportuaire

BRONZE ▼



ÉTINCELLE

Hauteur réalisable : 1700 à 2250
Largeur réalisable : 700 à 1000

Ud=1,6 €€€

Éligible zone aéroportuaire

Laquez le vitrage

de votre porte selon votre envie !

Couleur BRONZE



Couleur ROUGE 3004



Couleur GRIS 7016



Laissez entrer la lumière

Bulles laquées, vitrage sablé

Faites le choix de la couleur

Bulles sablées, vitrage laqué

Harmonisation des nuances de couleurs entre le verre laqué et le dormant alu. Monocoloration en standard. Au choix dans le nuancier Bel'M (excepté BLANC 9016 TEXTURÉ, ROUILLE TEXTURÉ, MARRON 390 S SATINÉ, NOIR 9005 TEXTURÉ).



ARAPAO
 Porte laquée en noir 2100
 H 2150 L 900

NOIR 2100
 VITRAGE DÉCORATIF ▼

ARAPAO :

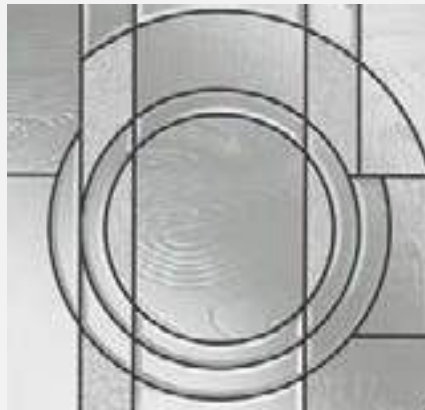

Vitrage avec jeu de matière granité, bullé et des finitions noires pour assembler le vitrage.



ARAPAO

Hauteur réalisable : 2048 à 2250
 Largeur réalisable : 898 à 1000

Ud=1,3    €€€ ALU 80

 Éligible zone aéroportuaire

ROUGE 3004 ▼



TOKYO

Hauteur réalisable : 1850 à 2250
Largeur réalisable : 700 à 1000

Ud=1,6 €€

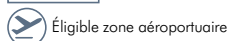

LOTUS NOIR 2100 + FIXE EN BATTANT LOTUS
+ SEMI-FIXE LOTUS AVEC SÉRIGRAPHIE NOIRE DANS LE VITRAGE
L 1700 : 400 + 900 + 400 ▼



LOTUS

Hauteur réalisable : 1878 à 2250
Largeur réalisable : 757 à 1000

Ud=1,3 €€€ ALU 80



VUE INTÉRIEURE

GRIS 2400 ▼



KIGALI

Hauteur réalisable : 1700 à 2250
Largeur réalisable : 700 à 1000

Ud=1,5 €€

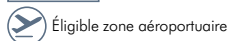

NOIR 9005 ▼



HORIZON

Hauteur réalisable : 1700 à 2250
Largeur réalisable : 700 à 1000

Ud=1,6 €€€

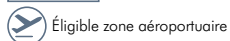

2 ATOUTS MAJEURS

LA PERFORMANCE PHONIQUE

Des portes éligibles aux zones aéroportuaires pour les habitations situées en zone 3 : Ra = 35dB.



Double vitrage Classe P2A en standard.



CORIOLIS

Porte laquée en noir 2100
H 2150 L 1000
Vitrage effet miroir au soleil,
transparent la nuit
avec la lumière intérieure.



MAVOKO

Vitrage effet miroir
au soleil, transparent
la nuit avec la lumière
intérieure.



NOIR 2100 ▼



CORIOLIS

Hauteur réalisable : 1700 à 2250
Largeur réalisable : 700 à 1000

Ud=1,5 €€€

Éligible zone aéroportuaire

NOIR 2100 ▼



MAVOKO

Hauteur réalisable : 1700 à 2250
Largeur réalisable : 700 à 1000

Ud=1,5 €€€

Éligible zone aéroportuaire

VITRAGE ANTELIO :



Vitrage argent, avec effet miroir au soleil, transparent la nuit avec la lumière intérieure.

YOGA BLEU 2700 + FIXE EN DORMANT AVEC
PROLONGEMENT DU DÉCOR YOGA DANS LE VITRAGE
L 1300 : 900 + 400 ▼



YOGA

Hauteur réalisable : 1700 à 2250
Largeur réalisable : 700 à 1000

Ud=1,6 €€

Éligible zone aéroportuaire

GRIS 2400 ▼



DIAMOND

Hauteur réalisable : 1700 à 2250
Largeur réalisable : 700 à 1000

Ud=1,6 €€

Éligible zone aéroportuaire

DIAMOND :

vitrage sablé au décor d'inspiration origamique.





URBANA
 Double vantaux
 H 2150 L 1800 mm

Compositions possibles en option.
 Nous consulter



VUE EXTÉRIURE

Bandeau magnétique



VUE EXTÉRIURE

Panneau plein



VUE INTÉRIURE

PORTE EN TIERCÉE ▼

PORTE ALUMINIUM GRAND TRAFIC

UNE RÉPONSE À L'OUVERTURE EXTÉRIEURE

GRIS 7016 ▼



OUVRANT ET DORMANT DE 62 MM à rupture de pont thermique

SERRURE MANUELLE, 1 point de fermeture

DOUBLE VITRAGE FEUILLETÉ TRANSPARENT classe P2A

SEUIL ALUMINIUM DE 20 MM conforme aux normes pour "personnes à mobilité réduite" (seuil plat en option)



EN OPTION :

- ▶ Serrure 3 points
- ▶ Gâche pivotante
- ▶ Gâche électrique
- ▶ Ouverture sur l'extérieur
- ▶ Bandeau magnétique
- ▶ Ferme porte
- ▶ Crémone pompier
- ▶ Barre anti-panique
- ▶ Anti pince doigts

NUANCIER SPÉCIFIQUE

SATINÉ BLANC 9016	SATINÉ BEIGE 1015	SATINÉ GRIS 7030	SATINÉ GRIS 7039	SATINÉ GRIS 9006	SATINÉ MARRON 1247	BRILLANT BLANC 9001	BRILLANT GRIS 7047
TEXTURÉ ROUGE 3004	TEXTURÉ VERT 6005	TEXTURÉ GRIS 7016	TEXTURÉ BLEU 2700	TEXTURÉ BLEU 5003	TEXTURÉ VERT 6021	TEXTURÉ NOIR 2100	TEXTURÉ NOIR 9005

▶ Autres couleurs : nous consulter

URBANA

Hauteur réalisable : 1700 à 2350
Largeur réalisable : 700 à 1300

Ud=1,7 €



Paumelles et joint anti-pince doigts



Barre anti-panique

Modularité

TRAVERSE :
choix de 0, 1, 2, 3 ou 4 traverse(s)
(minimum de 150 mm en clair de vitrage)

PANNEAU OU VITRAGE : au choix

COMPOSITIONS POSSIBLES :
double vantaux, en tiercé ou avec imposte



Crémone pompier



Ferme-porte



Poignée extérieure



ATHÉNA

H 2600 : ouvrants 2150
+ imposte en faux ouvrants 450
L 1860 avec 2 vantaux égaux

ATHÉNA :

le charme d'une belle grille
intemporelle.

Grille en fonte d'Aluminium
insérée dans le vitrage.



//

*Moi qui voulait me changer les idées
entre copines, voilà que ma mère
est d'humeur shopping...*

*Tant pis, je n'allais pas
la laisser sur le pas de la porte.*

//





ATHÉNA

Athéna + semi-fixe Athéna
+ imposte vitrée à grille en faux
ouvrant Athéna avec meneau filant

Composition sur-mesure :

H 2450 : ouvrant 2000 + imposte 450
L 1350 : ouvrant 900 + semi-fixe 450

ROUGE 300 EN OPTION
TEINTES TEXTURÉES UNIQUEMENT
GRILLE NOIRE EN OPTION ▼



Le charme des portes menuisées sans entretien.



ATHÉNA cimaise cossue et moulures grands cadres. Poignée sur plaque en option.

Couleur de la grille

au choix :



Grille monocouleur identique à la teinte extérieure de la porte (standard).



Grille noire extérieure et intérieure (option).



Grille bicolore. Teinte extérieure identique à la porte, blanche intérieure (option).

ATHÉNA

Hauteur réalisable : 1893 à 2250

Largeur réalisable : 762 à 1200

Ud=1,1    €€€€€€ ALU 80

ATHÉNA

avec semi-fixe vitré, poignée sur plaque et grille noire en option. Vue intérieure

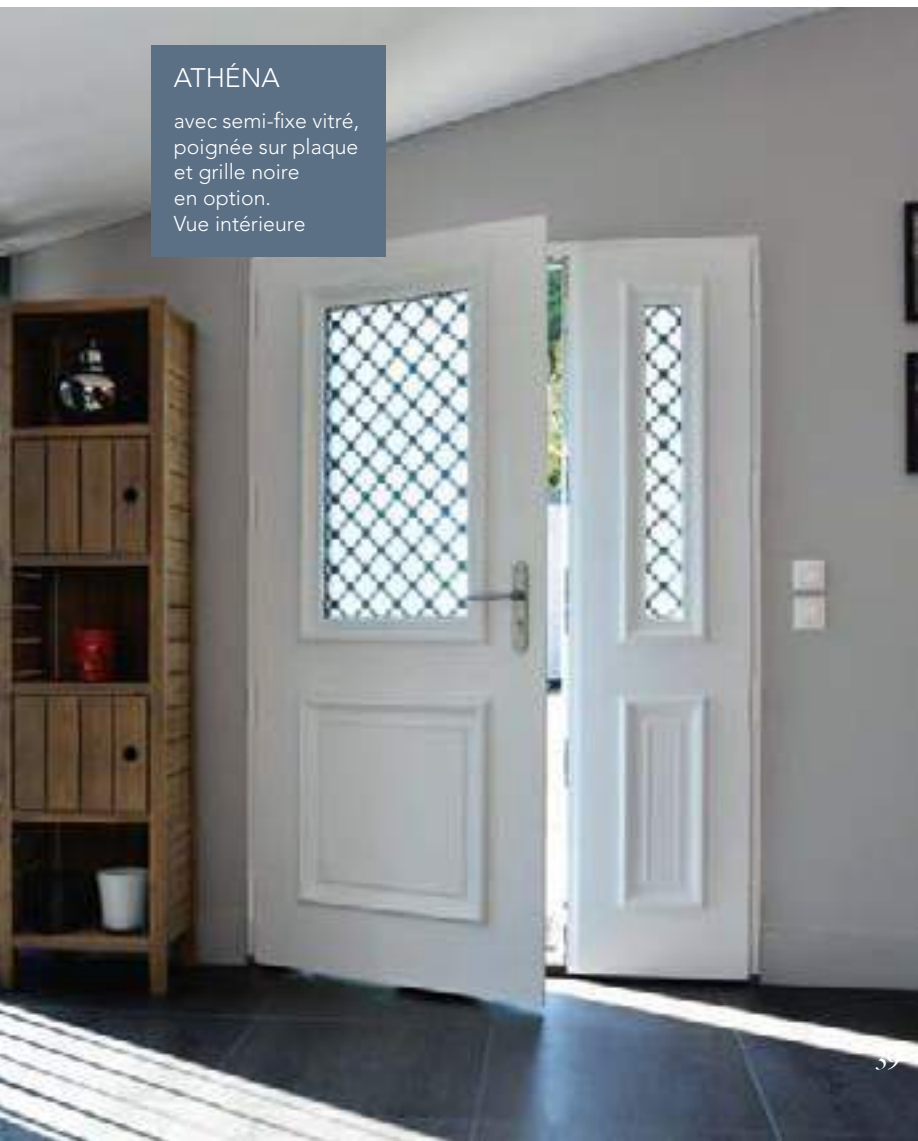

ATHÉNA

en noir 2100, poignée sur plaque en option. Marquise éclairante Opéra coordonnée en noir 2100 texturé.



L'ALUMINIUM

BeL'M

ODYSSÉE

Odyssée double vantaux
+ imposte moulurée Athéna
H2700 : ouvrant 2150 + imposte 550
L 1660 avec 2 vantaux égaux



ODYSSÉE + SEMI-FIXE ODYSSÉE ROUILLE
L 1400 : 900 + 500 ▼



ODYSSÉE

Hauteur réalisable : 1823 à 2250
Largeur réalisable : 764 à 1200

Ud=0,89    €€€€ ALU 80

GRIS 7039 ▼



MOZART

Hauteur réalisable : 1848 à 2250
Largeur réalisable : 716 à 1000

Ud=0,89    €€€€ ALU 80

MOZART :

porte et imposte avec
décors Gris Déco Bel'M
ou de la couleur de la porte
(en option), c'est vous
qui choisissez.



NOÉ + SEMI-FIXE NOÉ BLANC 9016
L 1300 : 900 + 400 ▼



TOTEM + SEMI-FIXE BABY NOIR 2100
L 1300 : 900 + 400 ▼



NOÉ :

SPÉCIAL RÉNOVATION
pour petites ou grandes
ouvertures.

SEMI-FIXE VITRÉ
OU PLEIN,
une esthétique sobre
avec ou sans apport
de lumière.

NOÉ

Hauteur réalisable : 1678 à 2350

Largeur réalisable : 657 à 1100

Ud=0,89    €€€€ ALU 80

TOTEM

Hauteur réalisable : 1900 à 2250

Largeur réalisable : 800 à 1000

Ud=1,0  €€

NOÉ
GRIS PERLE 2800 ▼



NOÉ
GRIS PERLE 2800 ▼



NOÉ
GRIS PERLE 2800 ▼





ASTÉRIA
 Porte laquée en gris 2400
 + imposte Astéria vitrée à grille
 en faux ouvrant
 H 2890 : 2150 + imposte 740 - L 1100



ASTÉRIA
 Hauteur réalisable : 1823 à 2250
 Largeur réalisable : 747 à 1100

Ud=1,2 🔒 🔑 ⚙️ €€€€€ ALU 80



PANTHÉON
 Hauteur réalisable : 1893 à 2250
 Largeur réalisable : 762 à 1100

Ud=1,1 🔒 🔑 ⚙️ €€€€€ ALU 80

KAYAPO + SEMI-FIXE KAYAPO
BRUN 2650 ▼



KAYAPO

Hauteur réalisable : 1893 à 2250
Largeur réalisable : 762 à 1100

Ud=1,1    €€€€€ **ALU 80**

KAYAPO :
frise décorative
martelée.



GRIS 7033 EN OPTION ▼



HÉLIOPOLIS

Hauteur réalisable : 1893 à 2250
Largeur réalisable : 762 à 1200

Ud = 1,1    €€€€€ **ALU 80**



VUE INTÉRIEURE

MÉTIS + SEMI-FIXE MÉTIS BLANC 9016
L 1300 : 900 + 400 ▼



Esthétique traditionnelle
pour un matériau contemporain.



Vitrage artisanal travaillé de manière unique.

MÉTIS

Hauteur réalisable : 1918 à 2250
Largeur réalisable : 762 à 1100

Ud=1,1    €€€€€ **ALU 80**

GRIS 2900 ▼



LANGEAIS

Hauteur réalisable : 1878 à 2250
Largeur réalisable : 657 à 1000

Ud=1,3    €€€ ALU 80

AKIMEL + SEMI-FIXE AKIMEL GRIS 2900
L 1400 : 900 + 500 ▼

AKIMEL :
raffinement, relief et matière
pour des vitraux assemblés
de façon artisanale.



AKIMEL

Hauteur réalisable : 1893 à 2250
Largeur réalisable : 762 à 1000

Ud=1,1    €€€ ALU 80

ISAAC + SEMI-FIXE ISAAC BLEU 2700
L 1300 : 900 + 400 ▼



ISAAC

Hauteur réalisable : 1678 à 2350
Largeur réalisable : 657 à 1100

Ud=1,1    €€€ ALU 80

VERT 6021 ▼



MONTRÉAL

Hauteur réalisable : 1893 à 2250
Largeur réalisable : 807 à 1000

Ud=1,1    €€€ ALU 80

WINDSOR + SEMI-FIXE WINDSOR 1015 EN OPTION
L 1400 : 900 + 500 ▼



WINDSOR

Hauteur réalisable : 1893 à 2250
Largeur réalisable : 807 à 1000

Ud=1,3    €€€€ ALU 80

AKIMEL

Akimel laquée
en gris perle 2800
Marquise Monceau
en 1300 mm





CATAWA

Catawa + semi-fixe Catawa H 2150
L 1300 : ouvrant 900 + semi-fixe 400

CATAWA + SEMI-FIXE CATAWA ROUGE 3004
L 1400 : 900 + 500 ▼



L'esprit Art Déco en vitrage



Décor floral avec effet de matière granulé ou bullé et jeu de finitions noires pour assembler les vitraux.



Reprise du décor dans le semi-fixe coordonné.

CATAWA

Hauteur réalisable : 1753 à 2250
Largeur réalisable : 827 à 1000

Ud=1,2    €€€ ALU 80

VERT 6005 ▼



FLAVIE

Hauteur réalisable : 1718 à 2250
Largeur réalisable : 707 à 1000

Ud=1,2    €€€ ALU 80

BRUN 2650 ▼



MINNESOTA

Hauteur réalisable : 1900 à 2250
Largeur réalisable : 800 à 1000

Ud=1,4   €€€

BLEU 5024 EN OPTION ▼



NIAGARA

Hauteur réalisable : 1900 à 2250
Largeur réalisable : 800 à 1000

Ud=1,3   €€€



VILLANDRY
 Porte laquée en gris 2900,
 poignée sur plaque en option
 La porte fermière pratique avec une seule
 poignée extérieure et la possibilité d'ouvrir
 seulement le haut de la porte.



VILLANDRY
 Hauteur réalisable : 1900 à 2250
 Largeur réalisable : 800 à 1000
 Ud=1,6 🔑 €€€

VUE INTÉRIEURE

GRIS 2900
 PETITS BOIS BICOLORES GRIS 7004 EXT.
 BLANC 9016 INT. ▼



JACKSON
 Hauteur réalisable : 1678 à 2250
 Largeur réalisable : 657 à 1000
 Ud=1,1 🔒 🔑 ⚙️ €€€ **ALU 80**

VERT 6021 ▼



CHEVERNY
 Hauteur réalisable : 1878 à 2250
 Largeur réalisable : 657 à 1000
 Ud=1,3 🔒 🔑 ⚙️ €€€ **ALU 80**



CHEVERNY
 Cheverny double vantaux,
 poignée sur plaque en option
 H 2100 L 1480

GRIS 2900 ▼



GASPÉSIE

Hauteur réalisable : 1900 à 2250
Largeur réalisable : 800 à 1000

Ud=1,2   €€€



HARRICANA

Moules relief
extérieures
et intérieures
en soubassement,
bâton de maréchal
et poignée
sur plaque laiton
en option

HARRICANA

Hauteur réalisable : 1913 à 2250
Largeur réalisable : 800 à 1000

Ud=1,2    €€€€ ALU 80

HUDSON + SEMI-FIXE SCOTIA
BLEU 5023 EN OPTION - L 1300 : 900 + 400 ▼



HUDSON

Hauteur réalisable : 1900 à 2250
Largeur réalisable : 800 à 1000

Ud=1,0  €€

BLEU 5024 EN OPTION ▼



INDIANA

Hauteur réalisable : 1900 à 2250
Largeur réalisable : 800 à 1000

Ud=1,2   €€€

ALUMINIUM

LA GAMME LA PLUS LARGE DU MARCHÉ

N°1

Des alternatives prix

€ Grâce à un large choix de portes pour tous les budgets.



ALCYONE €€



GAÏA €€€€

N°2

La garantie 10 ans

Anti-corrosion, brillance et couleur sur : 22 coloris en standard en extérieur / blanc 9016 en intérieur ; un choix illimité de couleurs en option ; monocoloration possible.

GARANTIE

10 ANS
ALU



N°3

Une palette de couleurs illimitées

22 COULEURS STANDARD,
DONT 11 TEINTES TEXTURÉES

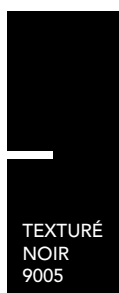
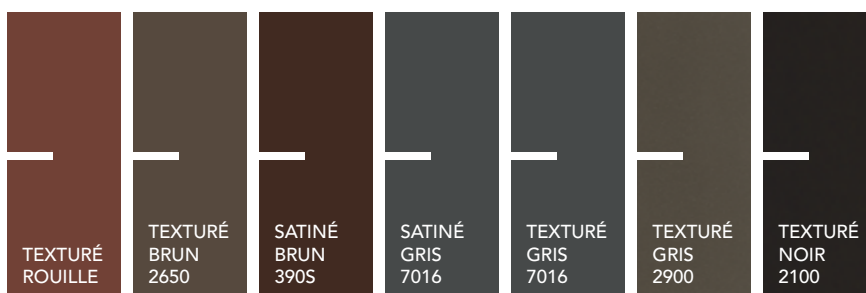
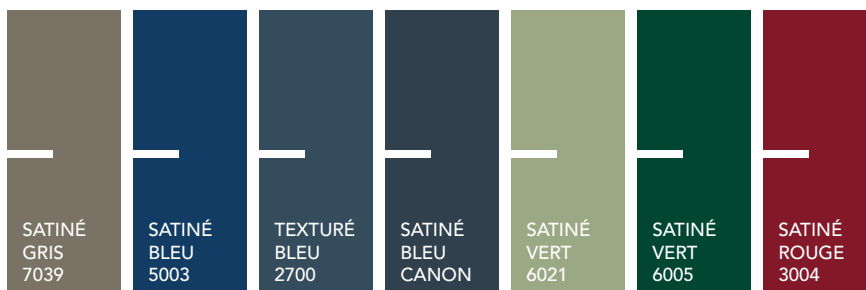
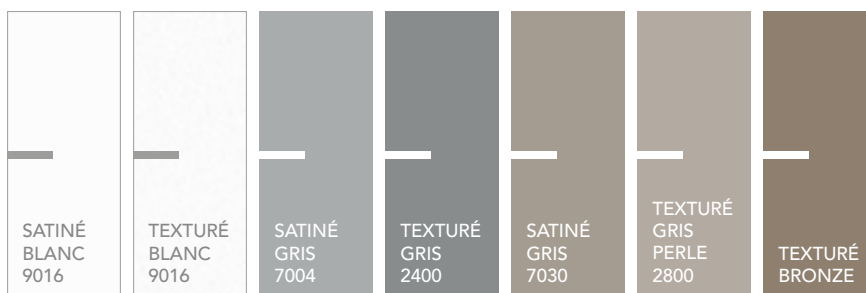

EN OPTION,
UN CHOIX ILLIMITÉ
DE COULEURS

100 % PERSONNALISABLE
EXTÉRIEUR / INTÉRIEUR

Les techniques de l'imprimerie ne permettent pas toujours de restituer très exactement la couleur réelle. La couleur de votre porte influence directement la température de sa surface et de ses accessoires (barre de tirage...). Les teintes foncées absorbent la chaleur ; en cas d'exposition directe au soleil, la porte peut atteindre des températures élevées pouvant provoquer des brûlures. Toute modification dimensionnelle entraîne un changement esthétique.

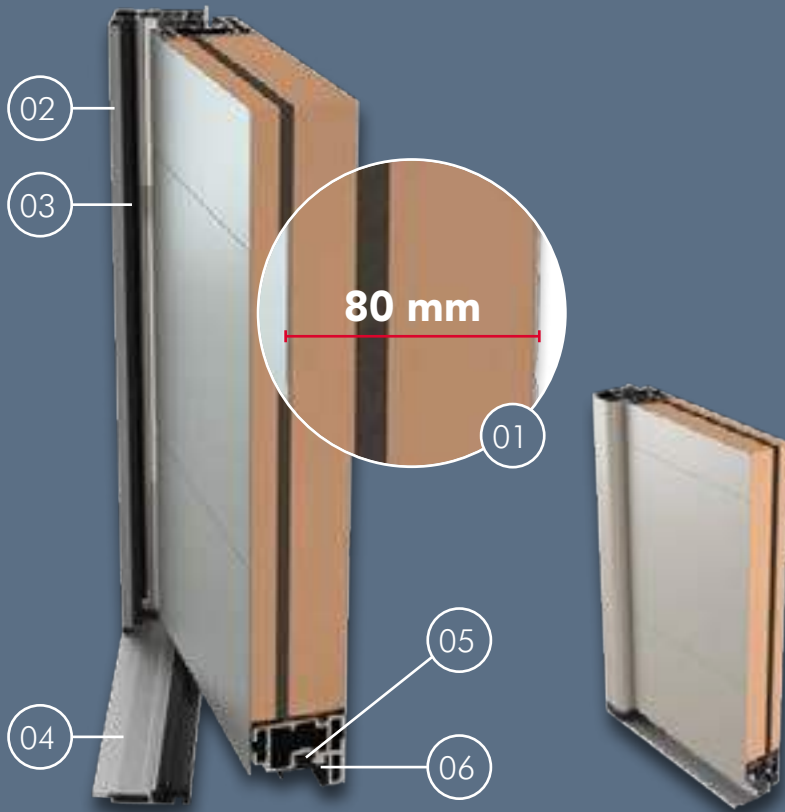

N°4

Créateur de la conception monobloc, Bel'M garantit les meilleures performances thermiques, phoniques et d'étanchéité



Nouvelle conception : ALU 80

ALU 68

- 01 OUVRANT MONOBLOC DE 80 MM avec cadre COMPOSITE à haute résistance mécanique doté d'un isolant thermique haute performance et d'un panneau isolant phonique 
- 02 DORMANT ALUMINIUM DE 77 MM, à recouvrement (sécurité renforcée) et à rupture de pont thermique
- 03 JOINT sur dormant assurant l'étanchéité à l'eau et à l'air
- 04 SEUIL ALUMINIUM DE 20 MM à rupture de pont thermique, conforme aux normes pour "personnes à mobilité réduite" 
- 05 JOINT sur ouvrant en traverse basse assurant l'étanchéité à l'eau et à l'air, véritable barrière thermique
- 06 JOINT PÉRIPHÉRIQUE sur ouvrant assurant l'étanchéité à l'air

Les performances thermiques (Ud) sont données à titre indicatif et sont susceptibles de varier légèrement. Consulter belm.fr pour nos dernières mises à jour.

N°5

La sécurité

Avec serrure 5 points, barillet et clé Bel'M (à l'exception des portes Dorval et Albe qui ont des serrures multipoints).

Retrouvez toutes les options Quincaillerie et Sécurité p. 122 à 125.

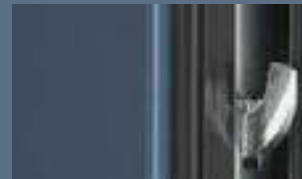

N°6

Des compositions sur mesures*

Pour magnifier vos projets en neuf, comme en rénovation.

Fixe en dormant vitré

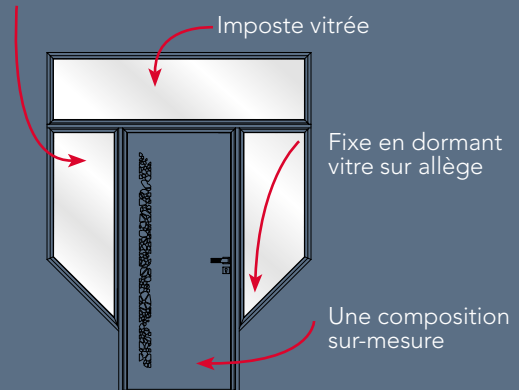

* uniquement en conception ALU 68

LE MIXTE ALU / BOIS

L'HISTOIRE D'UNE RENCONTRE.

Quand la chaleur et le charme du Bois rencontrent les performances phoniques et thermiques de l'Aluminium, le mariage aboutit forcément à une porte de grande qualité. 8 finitions au choix pour l'intérieur Bois, 22 couleurs disponibles en standard pour l'extérieur Aluminium et une infinité de combinaisons en sur-mesure. Ajoutez la conception monobloc exclusive Bel'M qui apporte de l'élégance et renforce les performances et vous obtenez exactement la porte qu'il vous faut.





CHRYSTAL :

mariage du cadre de vitrage contemporain Gris Déco Bel'M et de la chaleur du Bois en finition naturelle.



//

*Il me bat aux jeux vidéo
mais sur un vrai terrain
je vais lui montrer qui est le patron.
Même si on joue sous la pluie,
ce soir c'est moi qui rentre
par la grande porte.*

//

INTÉRIEUR BOIS
CHÊNE LASURÉ NATUREL ▼



Vue intérieure
identique
sur les portes
CHRYSTAL et OPALE

CHRYSTAL
EXTÉRIEUR ALU ▼



CHRYSTAL MIXTE

Hauteur réalisable : 1900 à 2250
Largeur réalisable : 800 à 1100

Ud=1,4 €€€€€€

OPALE
EXTÉRIEUR ALU ▼



OPALE MIXTE

Hauteur réalisable : 1900 à 2250
Largeur réalisable : 800 à 1100

Ud=1,4 €€€€€€





GAÏA
 GAÏA + fixes en dormant vitrés
 Vue intérieure chêne lasuré naturel
 H 2150 L 1700 : fixe 400 + ouvrant 900 + fixe 400

INTÉRIEUR BOIS
 CHÊNE LASURÉ NATUREL ▼ EXTÉRIEUR ALU ▼



GAÏA
 Retrouvez-la p. 25

GAÏA
 Hauteur réalisable : 1900 à 2230
 Largeur réalisable : 800 à 1000

Ud=1,3 €€€€

INTÉRIEUR BOIS
 CHÊNE LASURÉ NATUREL ▼ EXTÉRIEUR ALU ▼



VIRGULE
 Retrouvez-la p. 25



VIRGULE
 Hauteur réalisable : 1900 à 2250
 Largeur réalisable : 800 à 1000

Ud=1,3 €€€€

INTÉRIEUR BOIS
 CHÊNE LASURÉ BLANCHI ▼



VIRGULE CINTRÉE
 Hauteur réalisable : 1900 à 2350
 Largeur réalisable : 800 à 1000

PORTES MIXTES CINTRABLES :

le choix d'une porte en harmonie avec l'architecture de votre maison.

17 modèles disponibles en cintré

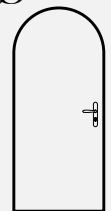

Plein cintre :
 profil des traverses hautes du dormant et de l'ouvrant d'une porte décrivant exactement un demi-cercle.

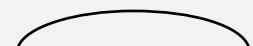

Cintre surbaissé :
 profil des traverses hautes du dormant et de l'ouvrant d'une porte décrivant un arc surbaissé.

INTÉRIEUR BOIS
CHÊNE LASURÉ ARDOISE ▼ EXTÉRIEUR ALU ▼



LÉRY

Hauteur réalisable : 1900 à 2250
Largeur réalisable : 800 à 1000

Ud=1,6   €€€



LÉRY CINTRÉE

Impose une modification esthétique
de la traverse basse en version cintrée

INTÉRIEUR BOIS
CHÊNE LASURÉ HAVANE ▼ EXTÉRIEUR ALU ▼



VAUGAN

Hauteur réalisable : 1900 à 2250
Largeur réalisable : 800 à 1000

Ud=1,6   €€€

INTÉRIEUR BOIS
CHÊNE LASURÉ BLANCHI ▼ EXTÉRIEUR ALU ▼



ESTEVAN

Hauteur réalisable : 1900 à 2250
Largeur réalisable : 800 à 1000

Ud=1,6   €€

INTÉRIEUR BOIS
CHÊNE LASURÉ NATUREL ▼ EXTÉRIEUR ALU ▼



COURTENAY

Hauteur réalisable : 1900 à 2250
Largeur réalisable : 800 à 1000

Ud=1,6   €€€

INTÉRIEUR BOIS
CHÊNE LASURÉ ARDOISE ▼ EXTÉRIEUR ALU ▼



VERNON

Hauteur réalisable : 1900 à 2250
Largeur réalisable : 800 à 1000

Ud=1,6   €€€

LE MIXTE ALU / BOIS

BeL'M



ALINÉA
CINTRE SURBAISSÉ
Vue intérieure chêne lasuré havane

Extérieurs Aluminium

ALINÉA
Retrouvez-la p. 17



ALINÉA

Hauteur réalisable : 1900 à 2250
Largeur réalisable : 800 à 1000

Ud=0,97   €€€  

ZEN
Retrouvez-la p. 16



ZEN

Hauteur réalisable : 1900 à 2250
Largeur réalisable : 800 à 1100

Ud=0,97   €€€  

PHOSPHORE
Retrouvez-la p. 18



PHOSPHORE

Hauteur réalisable : 1900 à 2250
Largeur réalisable : 800 à 1100

Ud=0,97   €€€

Deux esthétiques disponibles en intérieur (sur les modèles Alinéa, Zen et Phosphore)

► Conception à lames en chêne massif (option)

PHOSPHORE CHÊNE LASURÉ NATUREL



CHÊNE MASSIF À LAMES



Des lames massives avec un effet raboté qui soulignent l'esthétique naturelle du chêne (conception non disponible pour les portes cintrées).

► Conception intérieure panneau rainuré (standard)



INTÉRIEUR BOIS
CHÊNE LASURÉ NATUREL ▼ EXTÉRIEUR ALU ▼



MINNESOTA
Retrouvez-la p. 47

INTÉRIEUR BOIS
CHÊNE LASURÉ NATUREL ▼ EXTÉRIEUR ALU ▼



FLAVIE
Retrouvez-la p. 47

MINNESOTA

Hauteur réalisable : 1900 à 2250
Largeur réalisable : 800 à 1000

Ud=1,4   €€€€

FLAVIE

Hauteur réalisable : 1700 à 2250
Largeur réalisable : 700 à 1000

Ud=1,3   €€€

MINNESOTA

Vue intérieure chêne lasuré
chêne moyen



INTÉRIEUR BOIS
CHÊNE LASURÉ WENGÉ ▼ EXTÉRIEUR ALU ▼



ISAAC
Retrouvez-la p. 44



ISAAC

Hauteur réalisable : 1900 à 2250
Largeur réalisable : 800 à 1000

Ud=1,2 €€€

INTÉRIEUR BOIS
CHÊNE LASURÉ NATUREL ▼ EXTÉRIEUR ALU ▼



LANGEAIS
Retrouvez-la p. 44

LANGEAIS

Hauteur réalisable : 1900 à 2250
Largeur réalisable : 800 à 1000

Ud=1,4 €€€

INTÉRIEUR BOIS
CHÊNE LASURÉ NATUREL
PETITS BOIS LAQUÉS COULEUR 7004 ▼ EXTÉRIEUR ALU ▼



JACKSON
Retrouvez-la p. 48



JACKSON

Hauteur réalisable : 1700 à 2250
Largeur réalisable : 700 à 1000

Ud=1,3 €€€

VUE EXTÉRIEURE
ROUILLE 2100 - H 1950 L 1300 ▼



NIAGARA

TIERCÉE CINTRÉE
(impose une modification esthétique
du soubassement)
Flèche : 250

INTÉRIEUR BOIS
CHÊNE LASURÉ CHÊNE MOYEN ▼ EXTÉRIEUR ALU ▼



NIAGARA
Retrouvez-la p. 47

NIAGARA

Hauteur réalisable : 1900 à 2250
Largeur réalisable : 800 à 1000

Ud=1,3 €€€



WINDSOR

Windsor Mixte plein cintre
laquée rouge 3004 satiné

INTÉRIEUR BOIS
MOVINGUI ▼

EXTÉRIEUR ALU ▼



MÉTIS
TEINTE SABLÉE
Retrouvez-la p. 43

MÉTIS

Hauteur réalisable : 1900 à 2250
Largeur réalisable : 800 à 1000

Ud=1,2 €€€€€

INTÉRIEUR BOIS
CHÊNE LASURÉ NATUREL ▼

EXTÉRIEUR ALU ▼

INTÉRIEUR BOIS
CHÊNE LASURÉ BLANCHI ▼

EXTÉRIEUR ALU ▼



WINDSOR
Retrouvez-la p. 44



ARTÉMIS

Hauteur réalisable : 1900 à 2350
Largeur réalisable : 800 à 1000

€€€€€

WINDSOR

Hauteur réalisable : 1900 à 2250
Largeur réalisable : 800 à 1000

Ud=1,4 €€€€



INTÉRIEUR BOIS
CHÊNE LASURÉ NATUREL ▼



EXTÉRIEUR ALU ▼



ATHÉNA
Retrouvez-la p. 39

ATHÉNA

Hauteur réalisable : 1900 à 2250
Largeur réalisable : 800 à 1000

Ud=1,2 €€€€€

INTÉRIEUR BOIS
CHÊNE LASURÉ NATUREL ▼



EXTÉRIEUR ALU ▼



ODYSSÉE
Retrouvez-la p. 40

EXTÉRIEUR ALU ▼



NOÉ
Retrouvez-la p. 41

ODYSSÉE

Hauteur réalisable : 1900 à 2250
Largeur réalisable : 800 à 1000

Ud=0,97 €€€€€

NOÉ

Hauteur réalisable : 1900 à 2250
Largeur réalisable : 800 à 1000

Ud=0,97 €€€

Vue intérieure
identique
sur les portes
ODYSSÉE et NOÉ

INTÉRIEUR BOIS
CHÊNE LASURÉ ARDOISE ▼



EXTÉRIEUR ALU ▼



IRIS

Hauteur réalisable : 1900 à 2350
Largeur réalisable : 800 à 1000

€€€€€

EXTÉRIEUR ALU
LAQUÉ EN 2900 TEXTURÉ ▼



NOÉ

DOUBLE VANTAUX CINTRES
Flèche : 150



GASPÉSIE CINTRÉE
 Gaspésie Mixte plein cintre
 laquée noir 2100 texturé

INTÉRIEUR BOIS
 CHÊNE LASURÉ NATUREL ▼



GASPÉSIE
 Hauteur réalisable : 1900 à 2250
 Largeur réalisable : 800 à 1000
 Ud=1,3 €€€€

EXTÉRIEUR ALU ▼



GASPÉSIE
 Retrouvez-la p. 49

INTÉRIEUR BOIS
 CHÊNE LASURÉ BLANCHI PETITS
 BOIS PLOMB ET POIGNÉE ROSACE
 GRIS DÉCO BEL'M EN OPTION ▼



**GASPÉSIE
 CINTRÉE**



INTÉRIEUR BOIS
MOVINGUI ▼



EXTÉRIEUR ALU ▼



INDIANA
Retrouvez-la p. 49



INDIANA

Hauteur réalisable : 1900 à 2250
Largeur réalisable : 800 à 1000

Ud=1,3   €€€€

INTÉRIEUR BOIS
CHÊNE LASURÉ CHÊNE MOYEN ▼



EXTÉRIEUR ALU ▼



HUDSON
Retrouvez-la p. 49



HUDSON

Hauteur réalisable : 1900 à 2250
Largeur réalisable : 800 à 1000

Ud=1,0   €€€

INTÉRIEUR BOIS
CHÊNE LASURÉ WENGÉ ▼



EXTÉRIEUR ALU ▼



MONTRÉAL
Retrouvez-la p. 44



MONTRÉAL

Hauteur réalisable : 1900 à 2250
Largeur réalisable : 800 à 1000

Ud=1,2   €€€€

MONTRÉAL

Double vantaux intérieur chêne lasuré wengé,
extérieur couleur rouge 300 texturé et bâton
de maréchal en option
H 2150 L 1800



LE MIXTE ALU / BOIS

BeL'M

MIXTE

LA PERFORMANCE ET L'ESTHÉTIQUE DE LA CONCEPTION MONOBLOC

N°1

Chaleur du Bois

Adaptables à tous les types d'architectures, nos portes Mixte sauront séduire par leur noblesse, leur charme et leur matériau intemporel, qu'est le Bois à l'intérieur de la maison.

N°2

Les performances de l'aluminium

Très facile à entretenir, extrêmement résistant, avec 10 ans de garantie et un choix illimité de couleurs, l'Aluminium face extérieure, cumule de nombreux avantages.

N°3

La sécurité

Serrure automatique
2 crochets,
2 rouleaux,
+ 1 pêne,
+ 1 pêne 1/2 tour



GARANTIE
5 ANS
SERRURE

Barillet de Sécurité Bel'M
5 clés 
Carte de propriété



N°4

Le choix des couleurs

Intérieur Bois

Pour l'ensemble des portes Mixtes :

8 FINITIONS

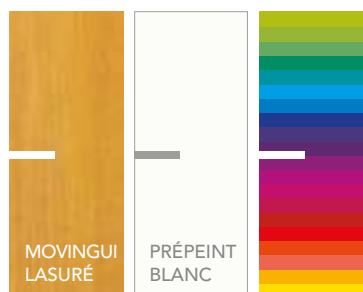
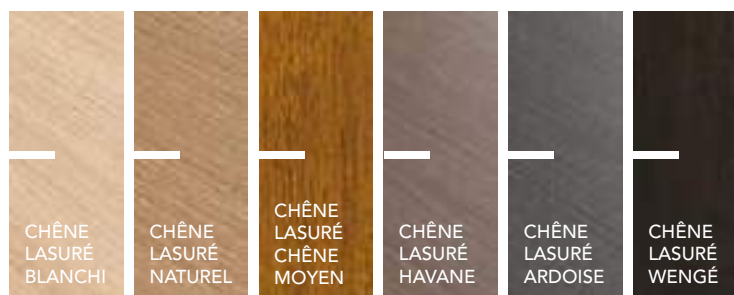

CHOIX ILLIMITÉ DE COULEURS EN OPTION (RAL classic)

Extérieur Aluminium

NUANCIER ALUMINIUM :





22 COULEURS STANDARD, CHOIX ILLIMITÉ DE COULEURS EN OPTION

N°5

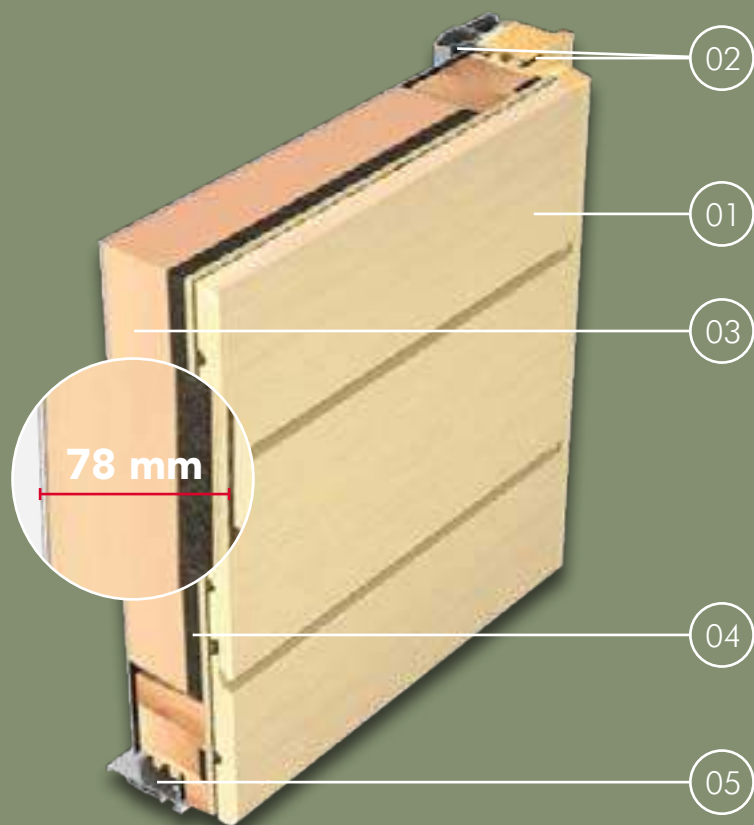
Une conception Mixte à lames en chêne massif, qui valorise la chaleur du Bois grâce à un effet raboté





- 01 OUVRANT MONOBLOC DE 78 MM à rupture de pont thermique composé face intérieure de lames de Bois en chêne massif et face extérieure d'un panneau en Aluminium
- 02 JOINTS PÉRIPHÉRIQUES sur ouvrant et dormant assurant l'étanchéité
- 03 ISOLANT THERMIQUE 
- 04 ISOLANT PHONIQUE à base de fibre de Bois 
- 05 SEUIL ALUMINIUM DE 20 MM conforme aux normes pour "personnes à mobilité réduite" 

N°6

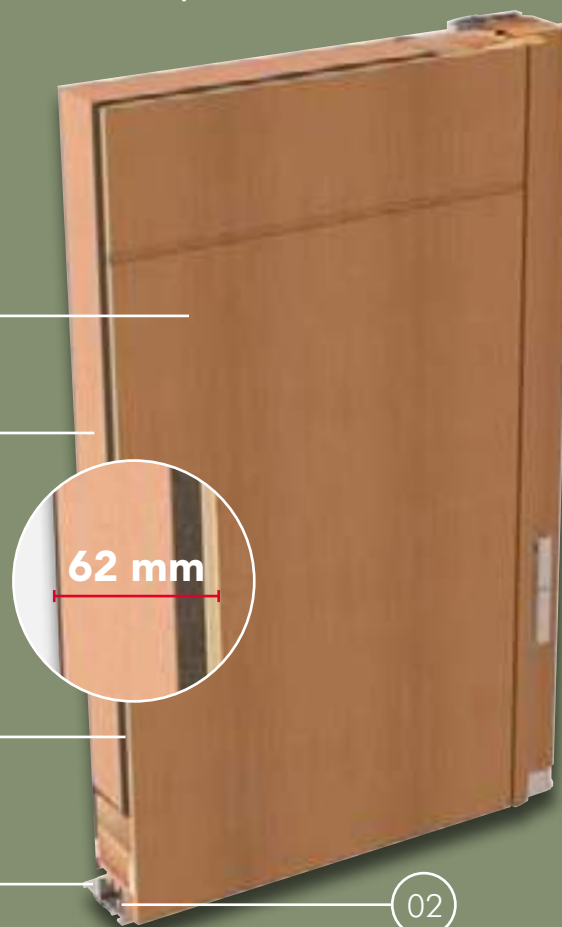
Une conception Mixte monobloc à panneaux qui renforce les performances de la porte



- 01 OUVRANT DE 62 MM avec panneau intérieur Bois, à rupture de pont thermique
- 02 JOINTS PERIPHERIQUES sur ouvrant et dormant assurant l'étanchéité
- 03 ISOLANT THERMIQUE 
- 04 ISOLANT PHONIQUE à base de fibres de Bois 
- 05 SEUIL ALUMINIUM DE 20 MM conforme aux normes pour "personnes à mobilité réduite" 

Les performances thermiques (Ud) sont données à titre indicatif et sont susceptibles de varier légèrement. Consulter belm.fr pour nos dernières mises à jour.

LE BOIS

*L'ESSENCE
MÊME DE
LA NOBLESSE.*

Son charme et ses déclinaisons illimitées font du Bois une matière intemporelle et adaptable à tous les types d'architectures. Nos 50 modèles se déclinent selon vos envies et vos besoins : essence du Bois, esthétique, couleurs, projet de rénovation ou projet neuf... il y aura forcément une porte en Bois qui vous correspondra.





CHARMEIL :

l'effet brut de sciage et les lames massives apportent de l'authenticité. Un effet accentué avec une grille unique travaillée de manière traditionnelle.



//

*Si plusieurs printemps nous séparent,
celui-là nous rapproche,
même si je préfère faire pousser
des fleurs et elle les cueillir...
Après tout chacun voit midi à sa porte.*

//

CHÊNE LASURÉ MORDORÉ
FACE EXTÉRIÈRE ▼



CHARMEIL

Existe en Chêne mordu.

Hauteur réalisable : 2050 à 2150
Largeur réalisable : 900 uniquement

Ud=1,2 €€€€€

CHÊNE LASURÉ MORDORÉ
FACE EXTÉRIÈRE ▼



SARTÈNE

Existe en Chêne mordu.

Hauteur réalisable : 1800 à 2250
Largeur réalisable : 800-900-1000

Ud=0,81 €€€€€

NOUVELLE CONCEPTION LAMES BOIS

Permet, en option,
l'intégration de la domotique sur les deux modèles pleins.
Voir détails p. 124.

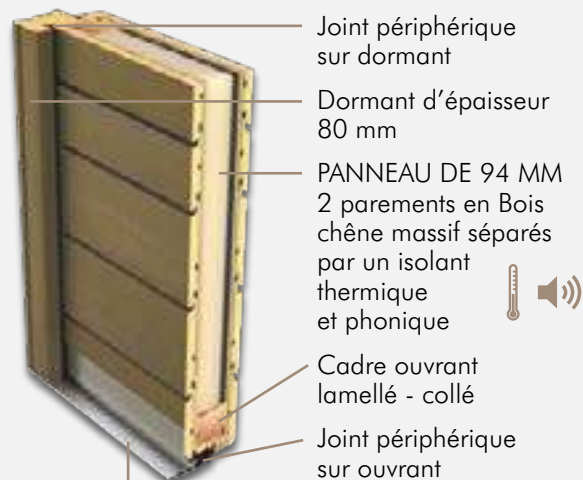

Seuil Aluminium de 20 mm à rupture de pont thermique conforme aux normes pour "personnes à mobilité réduite"

CHÊNE LASURÉ MORDORÉ
BARRE DE TIRAGE, POIGNÉE COURTE
ET SERRURE AUTOMATIQUE EN OPTION
FACE EXTÉRIÈRE ▼



BELCASTEL

Existe en Chêne mordu.

Hauteur réalisable : 1800 à 2250
Largeur réalisable : 800 à 1200

Ud=0,81 €€€€€

BELCASTEL

Chêne lasuré mordu
H 2150 L 2300 :
fixe 700 + ouvrant 900 + fixe 700





SIGRI

Chêne lasuré mordoré face extérieure en option
+ 2 fixes en dormant + imposte avec meneaux filants

Composition sur mesure :

H 2750 : ouvrant 2150 + imposte 600

L 2100 : fixe 600 + ouvrant 900 + fixe 600

CHÊNE LASURÉ MORDORÉ
EN OPTION ▼



CAPUCCINO
LIGNES DROITES

SIGRI
LIGNES OBLIQUES

Existe en Chêne et Movingui.

Hauteur réalisable : 1800 à 2350

Largeur réalisable : 680 à 1000

Ud=1,4 €€€

Une collection

contemporaine et personnalisable.

Déclinaison possible des panneaux avec des lignes droites ou lignes obliques, dans les essences Movingui et Chêne.
Valable sur les portes Cappuccino, Sigri, Dolce et Caplami.

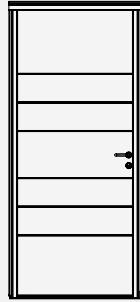

Lignes droites

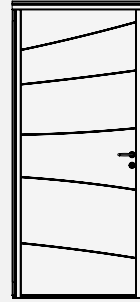

Lignes obliques

TOUQUET + FIXE EN DORMANT
COULEUR 7004 EN OPTION - L 1300 : 900 + 400 ▼



TOUQUET

Existe en Chêne et Movingui.

Hauteur réalisable : 1800 à 2350

Largeur réalisable : 680 à 1000

Ud=1,1 €€

CHÊNE LASURÉ MORDORÉ
EN OPTION ▼



DOLCÉ
LIGNES DROITES

CAPLAMI
LIGNES OBLIQUES

Existe en Chêne et Movingui.

Hauteur réalisable : 1900 à 2350

Largeur réalisable : 780 à 1000

Ud=1,4 €€€

DOLCÉ

Chêne lasuré mordoré
face extérieure en option





PATCHOULI

Laquée couleur 7016
en option

Modèles contemporains

PRIORITÉ BUDGET

LAQUÉE COULEUR 5023
EN OPTION ▼



PATCHOULI

En Bois exotique clair.

Hauteur réalisable : 2050 à 2150
Largeur réalisable : 780 à 1000

★ Ud=1,3 €€

LAQUÉE COULEUR 7016
EN OPTION ▼



CAPOEIRA

En Bois exotique clair.

Hauteur réalisable : 1900 à 2150
Largeur réalisable : 780 à 1000

★ Ud=1,1 €

LAQUÉE COULEUR 7004
EN OPTION ▼



ONDE

En Bois exotique clair.

Hauteur réalisable : 1900 à 2150
Largeur réalisable : 780 à 1000

★ Ud=1,1 €

LAQUÉE COULEUR 7004
EN OPTION ▼



MACUMBA

En Bois exotique clair.

Hauteur réalisable : 1900 à 2150
Largeur réalisable : 780 à 1000

★ Ud=1,1 €

Conception monobloc

PRIORITÉ BUDGET



Dormant d'épaisseur 45 mm

Ouvrant de 51 mm composé de 2 parements Bois séparés par un isolant thermique

Moultures massives

Seuil Aluminium de 20 mm conforme aux normes pour "personnes à mobilité réduite"

Joint périphérique

Le nuancier

STANDARD
2 faces identiques

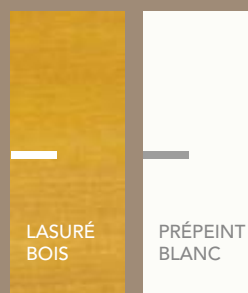

3 NOUVELLES
LASURES NON COUVRANT



OPTION 1 ou 2 faces identiques /
ou en bicoloration



LAQUÉ RAL
ILLIMITÉ*

*Hors teintes foncées (RAL 8022, 9004, 9005, 9011, 9017)
et métallisées (RAL 1026, 9006, 6007, 9007, 2005, 2007, 3024, 3026)

Les techniques de l'imprimerie ne permettent pas toujours de restituer très exactement la couleur réelle.

★ Conception monobloc priorité Budget

Le sur-mesure ILLIMITÉ

Quelles que soient les dimensions de votre ouverture et le style de votre façade, Bel'M vous propose des solutions sur-mesure à tous les niveaux, même les plus techniques :

« soyez l'architecte de votre porte ».

CRÉATION ESTHÉTIQUE DU CLIENT

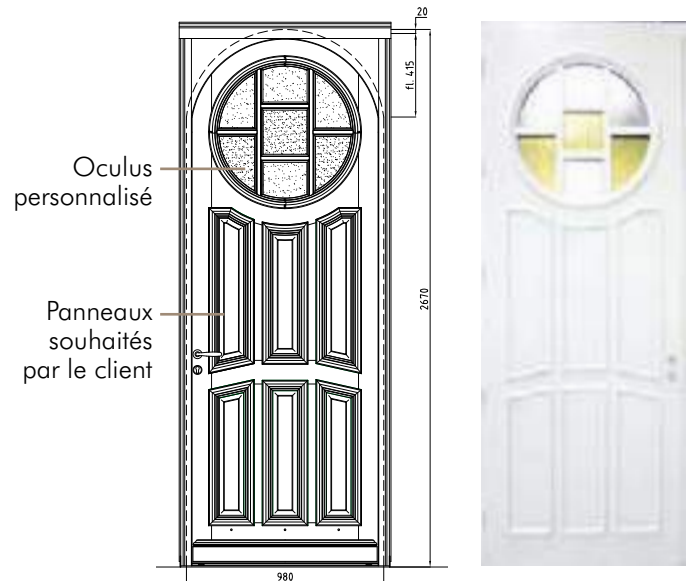

Déclinaison esthétique d'un modèle Aluminium avec REPRISE des GRILLES EXISTANTES sur une composition CINTRÉE dès les FIXES LATÉRAUX

Retrouvez en images la fabrication de cette porte majestueuse sur youtube.



Les portes Bois présentées dans les pages 71 à 91, sont déclinables à l'infini, à l'image des exemples présentés sur ces 2 pages.

REPRODUCTION À L'IDENTIQUE DE L'ESTHÉTIQUE ORIGINELLE



Avant



Découvrez la fabrication sur-mesure de cette porte sur youtube.



Après

CHOISISSEZ LA CONFIGURATION QUI VOUS RESSEMBLE



Avant

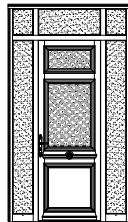

PLUS DE LUMIÈRE

1 vantail principal de grande hauteur
+ 2 fixes en dormant vitrés
+ imposte avec meneaux filants.

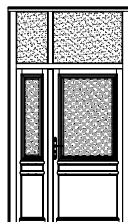

1 vantail principal de grande largeur
+ semi-fixe assorti
+ imposte vitrée avec meneaux filants.

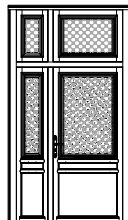

UNE PLUS GRANDE LARGEUR DE PASSAGE

1 vantail principal de grande largeur
+ semi-fixe assorti
+ imposte vitrée avec meneaux filants.

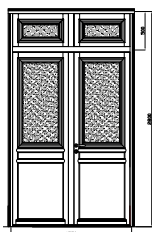

LE RESPECT DE L'ESTHÉTIQUE EXISTANT

2 vantaux égaux
+ imposte en faux ouvrant à grilles assorties.



Réalisation

LUXEMBOURG :

le charme d'une grille
à médaillon exclusive Bel'M.



LUXEMBOURG

Luxembourg laquée couleur 5014
en option, vantail simple avec
imposte à grille et châssis ouvrant
H 2600 L 900

LUXEMBOURG 2 VANTAUX
LAQUÉE EN 5014 EN OPTION ▼



LUXEMBOURG

Existe en Chêne, Moabi et Movingui.

Hauteur réalisable : 1800 à 2500

Largeur réalisable : 780 à 1000

● Ud=1,4 🔒 €€€€€€

✈️ Éligible zone aéroportuaire

SOLFÉRINO AVEC 2 FIXES VITRÉS MONTMARTRE
MOVINGUI ▼



SOLFÉRINO

Existe en Chêne, Moabi et Movingui.

Hauteur réalisable : 1800 à 2350

Largeur réalisable : 680 à 1000

● Ud=1,1 🔒 €€€

✈️ Éligible zone aéroportuaire

MONTMARTRE à la CARTE

CHÊNE LASURÉ NATUREL ▼



VUE INTÉRIEURE



Le châssis ouvrant dans l'imposte et le vantail permet l'aération de la maison, l'entretien de la grille et le nettoyage des vitrages.



Véritable grille en fonte d'Aluminium laquée

MONTMARTRE

Existe en Chêne, Moabi et Movingui.
Hauteur réalisable : 1800 à 2500
Largeur réalisable : 680 à 1000

● Ud=1,4 🔒 🔑 €€€€

✈️ Éligible zone aéroportuaire

MONTMARTRE + IMPOSTE CINTRÉE, LAQUÉE COULEUR 3004, GRILLES THERMOLAQUÉES EN OPTION ▼



Montmartre laquée couleur 7016 en option, double vantaux + impostes à grilles thermolaquées et châssis ouvrants
Composition sur mesure : H 2800 L 1600



Montmartre laquée couleur 3004 plein cintre
H 2150 L 1000



ESTAMPE

Estampe laquée couleur 7016 en option, double vantaux, fixes en dormant et imposte vitrages clairs

Composition sur mesure :

H 2500 L 3000 : fixe 600 + double vantaux 1800 + fixe 600

Imposte sur linteau maçonné H 2160 x L 3000



Retrouvez ces modèles
sur belm.fr

ESTAMPE

Existe en Chêne, Moabi et Movingui.

Hauteur réalisable : 2350 à 2500

Largeur réalisable : 890 à 930

● 🔒 🔑 €€€€€€

CHÊNE LASURÉ CLAIR ▼



MAUBERT

Existe en Chêne, Moabi et Movingui.
Hauteur réalisable : 1800 à 2350
Largeur réalisable : 780 à 1000

● Ud=1,4 | 🔒 🔑 €€€€€

✈️ Éligible zone aéroportuaire

ESTAMPE

Estampe double vantaux
et grilles laquées couleur 5011
en option. H 2500 L 1800



▲ UN OUVRANT PLUS HAUT : JUSQU'À 2,50 M SANS IMPOSTE

LAQUÉE COULEUR 7004
EN OPTION ▼



MONTPARNASSE

Existe en Chêne, Moabi et Movingui.
Hauteur réalisable : 1900 à 2350
Largeur réalisable : 880 à 930

● Ud=1,4 | 🔒 🔑 €€€€€€

✈️ Éligible zone aéroportuaire

MONTPARNASSE

Montparnasse laquée couleur
blanc 9016 en option





CASTELLANE

Castellane cintrée + fixes en dormant
pleins cintres laquée 7016 en option, heurtoir
+ bouton Gris Déco Bel'M en option

Composition sur mesure :

H 2320 L 1390 : fixe 245 + ouvrant 900 + fixe 245



LA PERFORMANCE PHONIQUE

Des portes pleines éligibles aux zones aéroportuaires pour les habitations situées en zone 3 (Ra = 35 dB).

CASTELLANE :

tout le charme de moulures cossues travaillées cintrées, pour habiller le bouton central.



CASTELLANE

Une réalisation sur-mesure



MOABI
BOUTON ET HEURTOIR EN OPTION ▼



CASTELLANE

Existe en Chêne, Moabi et Movingui.

Hauteur réalisable : 1850 à 2350

Largeur réalisable : 630 à 980



Éligible zone aéroportuaire

AVORIAZ MOABI + SEMI-FIXE AVORIAZ MOABI
L 1300 : 900 + 400 ▼



AVORIAZ

Existe en Chêne, Moabi et Movingui.

Hauteur réalisable : 1600 à 2500

Largeur réalisable : 580 à 1000



Éligible zone aéroportuaire

MOVINGUI
CINTRE SURBAISSÉ ET ACCESSOIRES
FINITION LAITON EN OPTION ▼





ETEL

Laquée en couleur 7039
H 2600 : ouvrant 2150 + imposte 450

GRIS 7039 EN OPTION ▼



ETEL

Existe en Chêne, Moabi et Movingui.
Hauteur réalisable : 1980 à 2250
Largeur réalisable : 780 à 930

● Ud=1,7 €€€

AVEC GRILLES THERMOLAQUÉES 7016
EN OPTION ▼



REDON

Existe en Chêne, Moabi et Movingui.
Hauteur réalisable : 1850 à 2250
Largeur réalisable : 780 à 930

● Ud=1,7 €€€

COMORES + SEMI-FIXE COMORES CHÊNE LASURÉ CLAIR
L 1400 : 900 + 500 ▼



COMORES

Existe en Chêne, Moabi et Movingui.
Hauteur réalisable : 1900 à 2250
Largeur réalisable : 780 à 1000

● Ud=1,5 €€€

Éligible zone aéroportuaire

VERT 6021 EN OPTION ▼



MAJORQUE

Existe en Chêne, Moabi et Movingui.
Hauteur réalisable : 1900 à 2250
Largeur réalisable : 780 à 1000

● Ud=1,5 €€€

Éligible zone aéroportuaire

CHÊNE LASURÉ CLAIR ▼



COURCELLES

Existe en Chêne, Moabi et Movingui.
Hauteur réalisable : 1800 à 2250
Largeur réalisable : 780 à 1000

● Ud=1,5 €€€

Éligible zone aéroportuaire

GRIS 7030 EN OPTION ▼



CAMBON

Existe en Chêne, Moabi et Movingui.
Hauteur réalisable : 1900 à 2250
Largeur réalisable : 780 à 1000

● Ud=1,5 €€€

Éligible zone aéroportuaire



DÉNIA
Dénia et ses grilles laquées couleur 7004

6007 EN OPTION
GRILLES SUR-MESURE EN FERRONNERIE ▼



DÉNIA

Existe en Chêne, Moabi et Movingui.
Hauteur réalisable : 1900 à 2500
Largeur réalisable : 780 à 1000

● Ud=1,5 🔒 €€€ NF

✈️ Éligible zone aéroportuaire

DÉNIA MOVINGUI PLEIN CINTRE
EN OPTION ▼



NOVEL AVEC SEMI-FIXE NOVEL
MOABI ▼



NOVEL

Existe en Chêne, Moabi et Movingui.
Hauteur réalisable : 1900 à 2250
Largeur réalisable : 730 à 1100

● Ud=1,5 🔒 €€€ NF

✈️ Éligible zone aéroportuaire

MOVINGUI ▼



ALERIA

Existe en Chêne, Moabi et Movingui.
Hauteur réalisable : 1900 à 2250
Largeur réalisable : 780 à 1000

● Ud=1,5 €€€

Éligible zone aéroportuaire

7004 EN OPTION ▼



TURMEL

Existe en Chêne, Moabi et Movingui.
Hauteur réalisable : 1900 à 2250
Largeur réalisable : 730 à 1000

● Ud=1,5 €€€

Éligible zone aéroportuaire

AVEC GRILLE THERMOLAQUÉE 6019
EN OPTION ▼

VUE INTÉRIEURE
CHÂSSIS OUVRANT



DJERBA

Existe en Chêne, Moabi et Movingui.
Hauteur réalisable : 1900 à 2250
Largeur réalisable : 780 à 1000

● Ud=1,5 €€€

Éligible zone aéroportuaire

Portes classiques

PRIORITÉ BUDGET (Se reporter à la p. 75)

7004 EN OPTION ▼



GRENADA

En Bois exotique clair.
Hauteur réalisable : 1900 à 2150
Largeur réalisable : 780 à 1000

★ Ud=1,7 €€



VUE INTÉRIEURE

6021 EN OPTION ▼



AMAPA

En Bois exotique clair.
Hauteur réalisable : 1900 à 2150
Largeur réalisable : 780 à 1000

★ Ud=1,7 €€



Comparez en ligne
les portes de vos envies

Portes classiques

PRIORITÉ BUDGET (Se reporter à la p. 75)

7004 EN OPTION ▼



MÉRIDA/ PIVA :

vitrage sablé et sérigraphié noir.



MÉRIDA

En Bois exotique clair.

Hauteur réalisable : 1900 à 2150

Largeur réalisable : 780 à 1000

★ Ud=1,4 €€



PIVA

Piva laquée couleur 7004 en option

PIVA

En Bois exotique clair.

Hauteur réalisable : 1900 à 2150

Largeur réalisable : 780 à 1000

★ Ud=1,6 €€

7016 EN OPTION ▼



MADISON

En Bois exotique clair.

Hauteur réalisable : 1900 à 2150

Largeur réalisable : 780 à 1000

★ Ud=1,1 €

LASURÉ BOIS ▼



CACÉRÈS

En Bois exotique clair.

Hauteur réalisable : 1700 à 2150

Largeur réalisable : 700 à 1000

★ Ud=1,1 €

7039 EN OPTION ▼



BALADI

En Bois exotique clair.

Hauteur réalisable : 1700 à 2150

Largeur réalisable : 780 à 1000

★ Ud=1,1 €€

LASURÉ BOIS ▼



BRASILIA

En Bois exotique clair.

Hauteur réalisable : 1900 à 2150

Largeur réalisable : 780 à 1000

★ Ud=1,3 €€

LANGUEDOC MOABI + SEMI-FIXE
LANGUEDOC MOABI - L 1300 : 900 + 400 ▼



LANGUEDOC

Existe en Chêne, Moabi et Movingui.
Hauteur réalisable : 1900 à 2350
Largeur réalisable : 780 à 1000

● Ud=1,4 | 🔒 €€€ | NF

✈️ Éligible zone aéroportuaire

CHÊNE LASURÉ CLAIR ▼



CORSE PLEIN CINTRE EN OPTION
LAQUÉE COULEUR 5010 EN OPTION ▼



CORSE

Existe en Chêne, Moabi et Movingui.
Hauteur réalisable : 1900 à 2350
Largeur réalisable : 780 à 1000

● Ud=1,4 | 🔒 €€€ | NF

✈️ Éligible zone aéroportuaire

MOABI ▼



SARDAIGNE
PLEIN CINTRE EN OPTION
5024 EN OPTION ▼



SARDAIGNE

Existe en Chêne, Moabi et Movingui.
Hauteur réalisable : 1500 à 2250
Largeur réalisable : 580 à 1000
sauf en chêne : 930

▶ Ud=1,4 | 🔒 €

FRÉHEL

Options - couleur 5010
avec poignée et bâton
de maréchal finition laiton

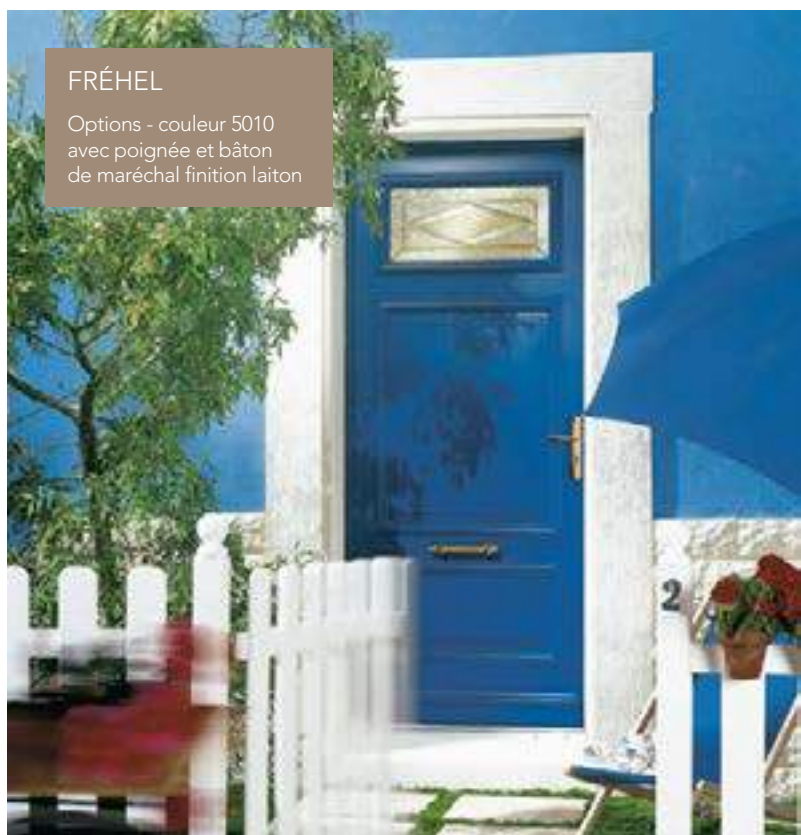

FRÉHEL

Existe en Chêne, Moabi et Movingui.
Hauteur réalisable : 1900 à 2250
Largeur réalisable : 780 à 930

● Ud=1,2 | 🔒 €€€ | NF

✈️ Éligible zone aéroportuaire

CANNELLE

Cannelle laquée couleur 6019
en option.
Luminaire Belcour 6019

CHÊNE LASURÉ CLAIR
6 CARREAUX EN OPTION ▼



CANNELLE

Existe en Chêne, Moabi et Movingui.
Pas de prépeinture sur ce modèle.

Hauteur réalisable : 1800 à 2250

Largeur réalisable : 790 à 1000

Ud=1,3   €€€ 

 Éligible zone aéroportuaire

LAQUÉE COULEUR 6005 EN OPTION
AVEC CADRE PETITS BOIS
6 CARREAUX ▼



ARZON

Existe en Chêne, Moabi et Movingui.

Hauteur réalisable : 1600 à 2350

Largeur réalisable : 580 à 1000

▶ Ud=1,5  €€€



LAQUÉE COULEUR 7004 EN OPTION
AVEC CADRE PETITS BOIS
9 CARREAUX ▼



TOURAINÉ

Existe en Chêne, Moabi et Movingui.
Hauteur réalisable : 1700 à 2250
Largeur réalisable : 780 à 930

► Ud=1,5 €€€



TOURAINÉ

Tourainé 4 carreaux laquée
couleur 7004 en option

MOABI AVEC CADRE PETITS BOIS
9 CARREAUX ▼



AURAY

Existe en Chêne, Moabi et Movingui.
Hauteur réalisable : 1600 à 2350
Largeur réalisable : 580 à 1000

► Ud=1,5 €€



VUE INTÉRIEURE
EN OPTION :
- CHASSIS OUVRANT
- CADRE PETITS BOIS 6 CARREAUX



Portes classiques

PRIORITÉ BUDGET (Se reporter à la p. 75)

LORCA + SEMI-FIXE LORCA LASURÉ BOIS ▼



LORCA

En Bois exotique clair.
Hauteur réalisable : 1700 à 2150
Largeur réalisable : 700 à 1000

★ Ud=1,5 €

BOIS

L'ALLIANCE DES SAVOIR-FAIRE MENUISIER ET INDUSTRIEL

N°1

Le sur-mesure absolu

- 1- Créer son propre modèle en fonction d'un besoin.
- 2- Reprendre les grilles existantes de l'ancienne porte pour les adapter sur la nouvelle.



Esthétique dessinée par Bel'M, selon l'esquisse du client.

N°3

La palette de finitions

Extérieur et intérieur

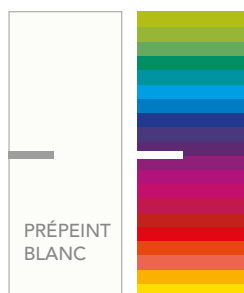

CHOIX ILLIMITÉ DE COULEURS EN OPTION (RAL classic)*

*Hors teintes foncées (RAL 8022, 9004, 9005, 9011, 9017) et métallisées (RAL 1026, 9006, 6007, 9007, 2005, 2007, 3024, 3026)

N°2

La sécurité



Serrure automatique
2 crochets,
2 rouleaux,
+ 1 pêne, + 1 pêne 1/2 tour



Barillet de Sécurité Bel'M
5 clés
Carte de propriété



Intérieur uniquement



Merci de consulter votre professionnel pour connaître le détail des possibilités par modèle.

*Uniquement pour les portes chêne mordoré en extérieur



N°4

L'innovation
d'une conception offrant
une meilleure performance
phonique et thermique

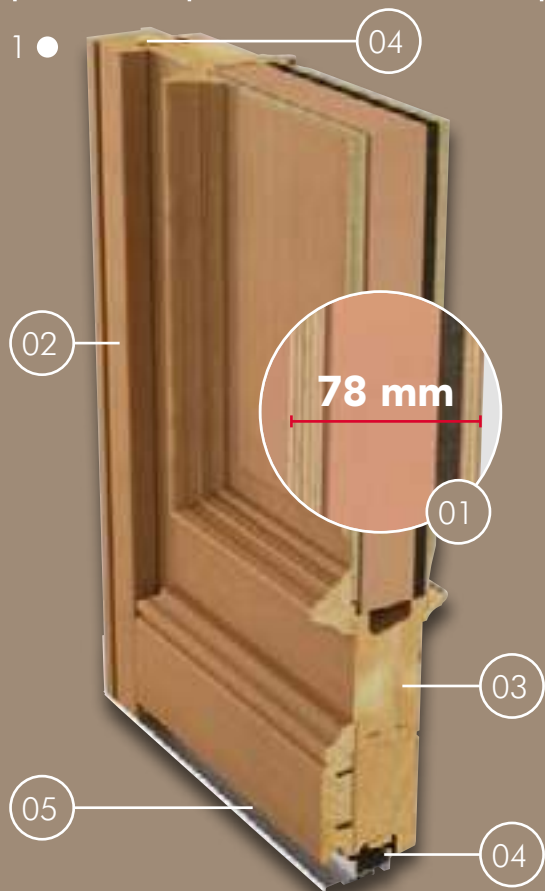

01 PANNEAU DE 78 MM
2 parements en Bois :
chêne, moabi, movingui, séparés par :

- ▶ un ISOLANT THERMIQUE
- ▶ un ISOLANT PHONIQUE
à base de fibres de Bois



02 DORMANT BOIS DE 58 MM

03 ÂMES DES MONTANTS ET TRAVERSES
EN LAMELLÉ-COLLÉ DANS DES ESSENCES
DE BOIS COMMUN

assure la performance thermique et réduit
par 4 la consommation de Bois noble
dans la fabrication d'une porte

04 JOINT PÉRIPHÉRIQUE

05 SEUIL ALUMINIUM DE 20 MM
conforme aux normes
pour "personnes à mobilité réduite"

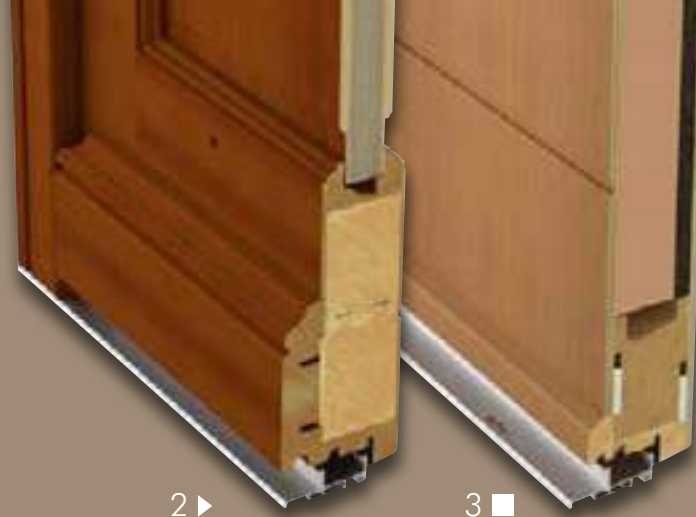

1 ● CONCEPTION MENUISÉE
GRAND CADRE PANNEAU 78 MM 

2 ▶ CONCEPTION TRADITIONNELLE MENUISÉE :
- Montants et traverses 58 mm
- Panneau de 37 mm composé de 2 parements
en Bois séparés par un isolant thermique
- Âmes des montants et traverses en lamellé-collé
dans des essences de Bois commun

3 ■ CONCEPTION MONOBLOC 61 MM :
- 2 parements en Bois : Chêne, Movingui,
séparés par un isolant thermique
et un isolant phonique
- Âmes des montants et traverses en lamellé-collé
dans des essences de Bois commun

N°5

Possibilité
de châssis
ouvrant
pour aérer
la maison en
toute sécurité



N°6

Une fabrication respectueuse
de l'environnement

Le travail du Bois se fait dans
le respect de l'environnement :
achats issus de forêts gérées durablement,
choix d'essences courantes à croissance rapide
pour favoriser le renouvellement des ressources,
recyclage optimisé des chutes et des déchets.



Les performances thermiques (Ud) sont données à titre indicatif
et sont susceptibles de varier légèrement. Consulter belm.fr pour nos dernières mises à jour.

L'ACIER

L'INCONTURNABLE PAR NATURE.

L'Acier possède deux atouts de taille :
il séduit par sa robustesse, gage de longévité
et son prix accessible.

Nous vous proposons ainsi des portes de qualité,
disponibles dans 2 épaisseurs (48 ou 68+),
et adaptées à tous les budgets.





Nouvelles esthétiques de porte avec décors 3D, donnant du relief et du caractère à la porte.



Décors 3D (modèles City et Touch)



//

Elle a flashé sur la maison et c'est moi qui porte les cartons. Comme j'ai acheté les fauteuils, c'est elle qui va les faire passer par la porte d'entrée ?

//

DÉCORS 3D SUR LA FACE EXTÉRIEURE
GRIS 7004 EN OPTION ▼



VUE INTÉRIEURE

TOUCH

Hauteur réalisable : 1700 à 2150
Largeur réalisable : 700 à 1000

48

Ud=0,99 €

Hauteur réalisable : 1700 à 2250
Largeur réalisable : 700 à 1000

68+

Ud=0,69   €€

DÉCORS 3D SUR LA FACE EXTÉRIEURE
GRIS 7039 EN OPTION ▼



CITY

Hauteur réalisable : 1800 à 2150
Largeur réalisable : 800 à 1000

48

Ud=1,3 €

Hauteur réalisable : 1800 à 2250
Largeur réalisable : 820 à 1000

68+

Ud=0,96   €€€



ACIER DORMANTS ALU EN 48 ET EN 68+



Dormant alu.



Parcloses PVC, Acier 48.



Parcloses Alu, Acier 68+.

BLEU 5023 EN OPTION ▼



ORYX

Hauteur réalisable : 1800 à 2150
Largeur réalisable : 800 à 1000
48 Ud=1,3 €

Hauteur réalisable : 1800 à 2250
Largeur réalisable : 820 à 1000
68+ Ud=0,96 €€€

GRIS 7035 EN OPTION ▼



PIKA

Hauteur réalisable : 1700 à 2150
Largeur réalisable : 700 à 1000
48 Ud=0,99 €

Hauteur réalisable : 1700 à 2250
Largeur réalisable : 700 à 1000
68+ Ud=0,69 €€

DÉCORS 3D SIMPLES
SUR LA FACE EXTÉRIEURE
BLANC 9016 EN OPTION ▼



FEEL

Hauteur réalisable : 1880 à 2150
Largeur réalisable : 880 à 1000
48 Ud=1,3 €

Hauteur réalisable : 1880 à 2250
Largeur réalisable : 880 à 1000
68+ Ud=0,96 €€€



VUE INTÉRIEURE

DREAM / FEEL :

décors 3D
tout en finesse.



DÉCORS 3D SIMPLES
SUR LA FACE EXTÉRIEURE
GRIS 7030 EN OPTION ▼



VUE INTÉRIEURE

DREAM

Hauteur réalisable : 1880 à 2150
Largeur réalisable : 800 à 1000

Ud=0,99 €

Hauteur réalisable : 1880 à 2250
Largeur réalisable : 860 à 1000

Ud=0,69 €€

DREAM

Gris 7016 satiné.
Porte de garage basculante
Dream (Novoferm Habitat).
Marquise vitrée coordonnée Cité.
Luminaire Brick lignes gris 7016.



L'esthétique coordonnée

entre votre porte d'entrée et votre porte de garage.

Design **BeL'M**



par **BeL'M**



par **novoferm HABITAT**

Novoferm a décliné une gamme de portes de garage inspirée du design des portes d'entrée BeL'M pour une unité esthétique du plus bel effet.



2150 x 950 mm

1750 x 820 mm

PANTHÈRE
Laquée couleur 7004 en option, ouvrants sur-mesure
Porte principale : 2150 x 950 mm
Porte secondaire : 1750 x 820 mm
Marquise vitrée contemporaine Cité couleur 7004

GRIS 7004 EN OPTION ▼



*Un design exclusif
signé Bel'M.*



Des décors postformés en relief
à l'extérieur comme à l'intérieur.
Décors inox uniquement à l'extérieur.

PANTHÈRE

Hauteur réalisable : 1700 à 2150
Largeur réalisable : 700 à 1000

Ud=0,99 €

48

Hauteur réalisable : 1700 à 2250
Largeur réalisable : 700 à 1000

Ud=0,69 € € €

68+

VUE INTÉRIEURE
PANTHÈRE / PUMA
Bicoloration en option

GRIS 7004 EN OPTION ▼



PUMA

Hauteur réalisable : 1700 à 2150
Largeur réalisable : 700 à 1000

Ud=0,99 €

48

Hauteur réalisable : 1700 à 2250
Largeur réalisable : 700 à 1000

Ud=0,69 € € €

68+

GRIS 7039 EN OPTION ▼



JAGUAR

Hauteur réalisable : 1800 à 2150
Largeur réalisable : 750 à 1000

Ud=1,3 €

48

Hauteur réalisable : 1800 à 2250
Largeur réalisable : 770 à 1000

Ud=0,96 € € €

68+

COUGUAR

Laquée couleur 5023 en option,
avec barre de tirage inox 1800 mm,
poignée rosace courte et serrure
à relevage en standard.
Luminaire Bamboo coordonné.



BLEU 5023 EN OPTION ▼



COUGUAR

Hauteur réalisable : 1930 à 2150
Largeur réalisable : 700 à 1000

48

Ud=0,99 €

Hauteur réalisable : 1930 à 2250
Largeur réalisable : 700 à 1000

68+

Ud=0,69 € €€

VUE INTÉRIEURE
COUGUAR / TIGRA
Bicoloration en option

INSERTS INOX EXTÉRIEUR
UNIQUEMENT
BLANC 9016 EN OPTION ▼



GRIS 7016 EN OPTION ▼



TIGRA

Hauteur réalisable : 1850 à 2150
Largeur réalisable : 700 à 1000

48

Ud=0,99 €

Hauteur réalisable : 1850 à 2250
Largeur réalisable : 700 à 1000

68+

Ud=0,69 € €€

IMPALA

Hauteur réalisable : 1850 à 2150
Largeur réalisable : 780 à 1000

48

Ud=1,3 €

Hauteur réalisable : 1850 à 2250
Largeur réalisable : 800 à 1000

68+

Ud=0,96 € €€

GRIS 7004 EN OPTION ▼



ABSCISSE

Hauteur réalisable : 1800 à 2150
Largeur réalisable : 800 à 1000

48

Ud=1,3 €

Hauteur réalisable : 1800 à 2250
Largeur réalisable : 860 à 1000

68+

Ud=0,96 € € € €

GRIS 7035 EN OPTION ▼



HEXAGONE

Hauteur réalisable : 1800 à 2150
Largeur réalisable : 800 à 1000

48

Ud=1,2 €

Hauteur réalisable : 1800 à 2250
Largeur réalisable : 860 à 1000

68+

Ud=0,97 € € € €

ESTHÉTIQUE COORDONNÉE

Design **BeL'M**



par **BeL'M**



par **NOVOFERM HABITAT**

Cadre de vitrage Hexagone :
2 esthétiques différentes
selon conception



Acier 48



Acier 68+

HEXAGONE

Hexagone + fixe en dormant vitré côté ferrage
laquée couleur 7016 en option.

Composition sur mesure :

H 2150 - L 1300 : ouvrant 900 + fixe 400.
Porte de garage basculante Hexagone
(Novoferm Habitat).



ÉQUATION

Équation + semi-fixe Équation
+ imposte vitrée en dormant.

Composition sur mesure :

H 2450 : ouvrant 2150 + imposte 300
L1300 : ouvrant 900 + semi-fixe 400.

GRIS 7016 EN OPTION ▼

BLEU 5023 EN OPTION ▼



2 ATOUTS MAJEURS

LE SUR-MESURE pour répondre à tout type de rénovation : ouvrants en petites et grandes dimensions, impostes, fixes et semi-fixes au design coordonné à la porte.

L'ESTHÉTIQUE DE LA PORTE identique à l'intérieur et à l'extérieur.

BLANC 9016 EN OPTION ▼



BLEU CANON SATINÉ EN OPTION ▼



ÉQUATION :

design coordonné de la porte d'entrée et de la porte de garage.



Design **BeL'M**

ÉQUATION

Hauteur réalisable : 1700 à 2150
Largeur réalisable : 800 à 1000

Ud=0,99 €

Hauteur réalisable : 1700 à 2250
Largeur réalisable : 860 à 1000

Ud=0,69 €

Hauteur 2,25 m possible uniquement en conception Acier 68+

48

68+



DELTA

Delta + semi-fixe Abscisse laqué
en gris 7039 en option.
H 2150 L 1300 : ouvrant 900
+ semi-fixe 400.

DELTA + SEMI-FIXE ABCISSE BLANC 9016 EN OPTION
L 1300 : 900 + 400 ▼



DELTA

Hauteur réalisable : 1800 à 2150
Largeur réalisable : 800 à 1000

48

Ud=1,3 €€

Hauteur réalisable : 1800 à 2250
Largeur réalisable : 860 à 1000

68+

Ud=1,0 €€

ROUGE 3004 EN OPTION ▼



TRAPÈZE

Hauteur réalisable : 2100 à 2150
Largeur réalisable : 840 à 1000

48

Ud=1,2 €

Hauteur réalisable : 2100 à 2250
Largeur réalisable : 840 à 1000

68+

Ud=0,85 €€

GRIS 7016 EN OPTION ▼



VUE INTÉRIEURE
Bicoloration en option

RADIAN

Hauteur réalisable : 1700 à 2150
Largeur réalisable : 800 à 1000

48

Ud=1,1 €

Hauteur réalisable : 1700 à 2250
Largeur réalisable : 860 à 1000

68+

Ud=0,75 €€

RADIAN :

esthétique coordonnée de la porte d'entrée
et de la porte de garage.



par BeL'M



par **novoferm**
HABITAT

Design **BeL'M**



NAPALI :

des lignes art déco avec
des performances d'aujourd'hui.



//

*Le marché une fois par semaine, ça va.
Mais tous les jours ça devient pesant.
J'aime bien me balader
mais mon moment préféré
c'est quand on repasse enfin
le seuil de notre porte d'entrée.*

//

GRIS 7004 EN OPTION ▼



PARALLÈLE

Hauteur réalisable : 1800 à 2150
Largeur réalisable : 760 à 900

48

Ud=1,6 €

68+

Hauteur réalisable : 1800 à 2250
Largeur réalisable : 760 à 1000

Ud=1,2 🔒 🔑 €€

GRIS 7039 EN OPTION ▼



KAILUA

Hauteur réalisable : 1850 à 2150
Largeur réalisable : 760 à 1000

48

Ud=1,3 €

68+

Hauteur réalisable : 1850 à 2250
Largeur réalisable : 770 à 1000

Ud=1,0 🔒 🔑 €€

BLANC 9016 EN OPTION ▼



KALEA

Hauteur réalisable : 1830 à 2150
Largeur réalisable : 770 à 989

48

Ud=1,3 €

68+

Hauteur réalisable : 1830 à 2250
Largeur réalisable : 770 à 989

Ud=1.1 🔒 🔑 €€€

GRIS 7016 EN OPTION ▼



NAPALI

Hauteur réalisable : 1800 à 2150
Largeur réalisable : 760 à 900

48

Ud=1,6 €

68+

Hauteur réalisable : 1800 à 2250
Largeur réalisable : 760 à 1000

Ud=1,2 🔒 🔑 €€



VUE INTÉRIEURE
Bicoloration en option

NAPALI :

poignée rosace noire pour
s'accorder avec les motifs
du vitrage.



Disponible en option



ARIZONA
 Laquée couleur 6021 en option,
 avec poignée rosace et heurtoir
 Gris Déco Bel'M en option.

**LUMINAIRE
 BELCOUR :**
 coordonner votre luminaire
 extérieur à la couleur
 de votre porte.



Se reporter à la p. 118

VERT 6021 EN OPTION ▼



VUE INTÉRIEURE
 Bicoloration en option

ARIZONA
 Hauteur réalisable : 1870 à 2150
 Largeur réalisable : 730 à 1000
 Ud=0,99 €

Hauteur réalisable : 1870 à 2250
 Largeur réalisable : 730 à 1000
 Ud=0,69 €

48

68+

MURPHY + SEMI-FIXE MURPHY
VERT 6005 EN OPTION - L 1300 : 900 + 400 ▼



MURPHY

Hauteur réalisable : 1850 à 2150
Largeur réalisable : 760 à 1000

48

Ud=1,3 €

Hauteur réalisable : 1850 à 2250
Largeur réalisable : 770 à 1000

68+

Ud=1,0   €€€

BLANC 9016 EN OPTION ▼



MIAMI

Hauteur réalisable : 1850 à 2150
Largeur réalisable : 760 à 1000

48

Ud=1,3 €

Hauteur réalisable : 1850 à 2250
Largeur réalisable : 770 à 1000

68+

Ud=1,0   €€€

VERT 6021 EN OPTION ▼



DENVER

Hauteur réalisable : 1850 à 2150
Largeur réalisable : 760 à 1000

48

Ud=1,3 €

Hauteur réalisable : 1850 à 2250
Largeur réalisable : 780 à 1000

68+

Ud=1,0   €€€€

BLEU 5023 EN OPTION ▼



PORTLAND

Hauteur réalisable : 1850 à 2150
Largeur réalisable : 760 à 1000

48

Ud=1,4 €

Hauteur réalisable : 1870 à 2250
Largeur réalisable : 770 à 1000

68+

Ud=0,98   €€€

BLEU 2700 EN OPTION ▼



PAÏA

Hauteur réalisable : 1870 à 2150
Largeur réalisable : 760 à 1000

48

Ud=1,3 €

Hauteur réalisable : 1870 à 2250
Largeur réalisable : 770 à 1000

68+

Ud=0,98   €€€



GALIANO

Galiano laquée en bleu 5023
en option, vitrage sablé et rainuré.

BLEU 5023 EN OPTION ▼



GALIANO

Hauteur réalisable : 1850 à 2150
Largeur réalisable : 770 à 989

48

Ud=1,3 €

Hauteur réalisable : 1850 à 2250
Largeur réalisable : 770 à 989

68+

Ud=1,1   €€

BEIGE 1015 EN OPTION ▼



BROADWAY

Hauteur réalisable : 1900 à 2150
Largeur réalisable : 760 à 1000

48

Ud=1,3 €

Hauteur réalisable : 1900 à 2250
Largeur réalisable : 780 à 1000

68+

Ud=1,0   €€€



VUE INTÉRIEURE
Bicoloration en option

LESLIE + SEMI-FIXE BABY BLANC 9016 EN OPTION
L 1300 : 900 + 400 ▼



LESLIE

Hauteur réalisable : 1880 à 2150
Largeur réalisable : 740 à 989

48

Ud=0,99 €

Hauteur réalisable : 1880 à 2250
Largeur réalisable : 740 à 989

68+

Ud=0,69   €

VICTORIA + SEMI-FIXE GREENWOOD
ROUGE 3004 EN OPTION - L 1300 : 900 + 400 ▼



VICTORIA

Hauteur réalisable : 1900 à 2150
Largeur réalisable : 740 à 1000

48

Ud=1,1 €

Hauteur réalisable : 1900 à 2250
Largeur réalisable : 740 à 1000

68+

Ud=0,76   €€

ACIER

LE MEILLEUR RAPPORT PERFORMANCE / PRIX

N°1

Le choix dans l'esthétique

- ▶ 32 modèles, du classique au contemporain
- ▶ Sur-mesure adapté à la rénovation
- ▶ Panneaux postformés extérieur ET intérieur
- ▶ Bicoloration possible.

N°2

Des garanties optimales

L'Acier laqué Bel'M est garanti 10 ans anti-corrosion et 5 ans brillance et couleur sur l'ensemble des 20 couleurs du nuancier. voir belm.fr pour les conditions de garantie

GARANTIES



N°3

L'esthétique coordonnée

L'HARMONISATION ENTRE VOTRE PORTE D'ENTRÉE ET VOTRE PORTE DE GARAGE.

Novoferm a décliné une gamme de portes de garage inspirées du design des portes d'entrée Bel'M pour une unité esthétique du plus bel effet.

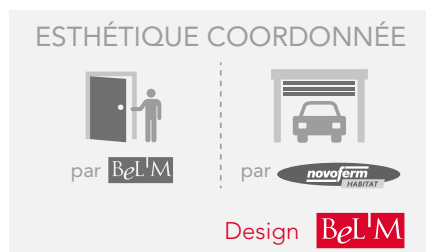

N°4

La palette de couleurs

20 COULEURS DONT 5 TEXTURÉES



Les techniques de l'imprimerie ne permettent pas toujours de restituer très exactement la couleur réelle. La couleur de votre porte influence directement la température de sa surface et de ses accessoires (barre de tirage...), les teintes foncées absorbent la chaleur. Choisir une couleur foncée comporte certains risques. En cas d'exposition directe au soleil, la porte, comme tout produit foncé, peut atteindre des températures élevées pouvant provoquer des brûlures en cas de contact prolongé. L'exposition prolongée de la porte au soleil comporte également un risque de déformation important pouvant altérer son bon fonctionnement. Le choix de la couleur de votre porte d'entrée doit donc être cohérent avec son exposition. La responsabilité de Bel'M ne pourra être engagée en cas de difficultés consécutives au choix d'une teinte foncée, si le chantier se révèle non approprié.

N°5

2 conceptions, 68 mm ou 48 mm, avec un dormant Aluminium pour un entretien facilité

Un Ud porte pleine allant jusqu'à 0,69 pour une performance thermique exceptionnelle adaptée à la RT2012 et aux maisons BBC ou maisons passives.

ANGLE 48		ANGLE 68 +	
<p>OUVRANT DE 48 MM et dormant Aluminium Ud=0,99</p>		<p>OUVRANT DE 68 MM et dormant Aluminium Ud=0,69</p>	
<p>Dormant Bois disponible uniquement en prépeint et en standard</p>			
<p>MOULURES</p> <p>En PVC</p>	<p>SERRURES</p> <p>Serrure à relevage 4 rouleaux + 1 pêne + 1 pêne ½ tour</p> <p>GARANTIE 5 ANS SERRURE</p>	<p>MOULURES</p> <p>En Aluminium</p>	<p>SERRURES</p> <p>5 points 2 crochets, 2 rouleaux + 1 pêne + 1 pêne ½ tour</p> <p>GARANTIE 5 ANS SERRURE</p>
<p>NUANCIER</p> <p>Monocoloration blanc en standard Couleurs en option</p>		<p>NUANCIER</p> <p>Monocoloration 20 couleurs en standard Bicoloration en option</p>	

01 DORMANT ALUMINIUM à rupture de pont thermique

02 JOINT PÉRIPHÉRIQUE SUR OUVRANT pour étanchéité à l'air

03 JOINT SUR DORMANT pour étanchéité à l'eau

04 OUVRANT COMPOSÉ DE 2 PAREMENTS ACIER POSTFORMÉS, traité anti-corrosion, séparés par un isolant thermique (mousse polyuréthane)

SEUIL ALUMINIUM DE 20 MM conforme aux normes pour "personnes à mobilité réduite"

Seuil à rupture de pont thermique pour l'acier 68+



Toute modification dimensionnelle entraîne un changement esthétique. Les visuels présentés dans le catalogue sont en conception Acier 48. Les performances thermiques (Ud) sont données à titre indicatif et sont susceptibles de varier légèrement. Consulter belm.fr pour nos dernières mises à jour.

La porte de service

ISOLE VOTRE MAISON.

Trait d'union entre vos pièces de vie, votre jardin et les pièces non chauffées, la porte de service isolante garantit l'amélioration de votre isolation thermique et vous fera réaliser de vraies économies d'énergie.

L'Aluminium



Bicoloration en standard
Épaisseur de panneau 68 mm



Pour vos demandes de portes de service ouvrant vers l'extérieur, consultez les pages 34-35 de ce catalogue avec la porte Aluminium grand trafic.

PS ALINE

Hauteur réalisable : 1700 à 2250
Largeur réalisable : 800 à 1000

Ud=1,1 €€

PS ALBAN

Hauteur réalisable : 1700 à 2250
Largeur réalisable : 700 à 1000

Ud=1,0 €

▲ ALINE ET ALBAN PORTES THERMOLAQUÉES

Conception identique aux portes d'entrée Aluminium 68, couleur extérieure au choix dans le nuancier standard alu + RAL illimité p. 50

Le Bois



Épaisseur de panneau 51 mm



PS2 ISO

Hauteur réalisable : 1700 à 2140
Largeur réalisable : 700 à 1000

Ud=1,2 €

PS3 ISO

Hauteur réalisable : 1700 à 2140
Largeur réalisable : 700 à 1000

Ud=1,1 €

Conception et nuancier identiques aux portes d'entrée Bois Priorité Budget p. 75.

L'Acier



PSA1

Hauteur réalisable : 1700 à 2150
Largeur réalisable : 700 à 1000

Ud=0,99 €



PSA2

Hauteur réalisable : 1700 à 2150
Largeur réalisable : 700 à 1000

Ud=1,1 €



PSA3

Hauteur réalisable : 1700 à 2150
Largeur réalisable : 700 à 1000

Ud=1,0 €



PSA4

Hauteur réalisable : 1800 à 2150
Largeur réalisable : 700 à 1000

Ud=1,3 €



PSA5

Hauteur réalisable : 1700 à 2150
Largeur réalisable : 700 à 1000

Ud=1,1 €



Épaisseur de panneau 48 mm



PSA5, L 1000,
laquée couleur bleu
canon en option

Conception identique aux portes d'entrée Acier 48 p. 115, couleur en option dans le nuancier Acier p. 114. Elles sont posées avec un dormant Aluminium ou Bois (uniquement en prépeint et standard).



EXCLUSIONS DE GARANTIE

La garantie démarre à la livraison chez notre revendeur et couvre les produits BEL'M vendus et installés en France métropolitaine.

- ▶ La garantie ne couvre pas les défauts et les dommages causés par une mauvaise installation ou tout autre défaut non relié à la fabrication et aux matériaux décrits.
- ▶ L'absence de la protection d'origine ou sa dégradation durant le chantier.
- ▶ L'absence de respect des prescriptions de pose, **et des règles de l'art recommandées par les DTU 36.5 Mise en œuvre fenêtres et portes extérieures et DTU Peintures 59.1**. Les DTU sont consultables sur le site du centre scientifique et technique du bâtiment : www.cstb.fr.
- ▶ L'exposition et/ou l'usage **de la porte dans un autre contexte que la maison individuelle, pour lequel notre produit a été conçu**. Voir les conditions de garantie pour les informations relatives aux zones d'exposition, et aux critères d'évaluation.
- ▶ Les désordres survenant suite à des conditions climatiques exceptionnelles.
- ▶ Toute modification ou intervention technique ne garantissant plus son niveau d'étanchéité, ou son isolation... (exemple : rabotage, ponçage...).
- ▶ L'absence d'entretien, ou un entretien différent de celui que nous préconisons pour la porte et pour la serrure.
- ▶ Les défauts visibles non déclarés lors de la livraison du produit.
- ▶ Les anomalies admises par les tolérances de fabrication et de pose, fixées par les normes françaises et européennes.
- ▶ Exception spécifique :
 - pour les portes bois : les légères différences de teintes, les petits nœuds sains (jusqu'à un diamètre de 2 cm selon l'essence) et les microfissures qui, sans fragiliser la porte, contribuent à la chaleur du bois.
 - pour les portes aluminium : pour les portes de couleurs foncées et selon l'exposition, le parement extérieur peut chauffer de manière très importante et occasionner des brûlures lors de contact avec la peau.
 - pour les portes acier : la garantie anticorrosion s'applique pour les ouvrants situés à plus de 3 kms d'une côte ou d'une atmosphère agressive (pour les ouvrants situés à moins de 3 kms, nous consulter).
- ▶ En cas d'intervention de nos services sur site, alors que les conditions de pose ou d'entretien ne sont pas respectées, il sera procédé à une facturation **aux frais réels**.



TRANSPORT, MANUTENTION ET STOCKAGE SUR CHANTIER

- ▶ Transportez toujours la porte verticalement.
- ▶ Stockez-la verticalement, contre une paroi plane, en évitant tout risque de gauchissement et à l'intérieur d'un local aéré.
- ▶ Ne stockez jamais la porte à l'extérieur, sous la pluie ou au soleil, ou dans un local humide.
- ▶ Lorsque vous transportez la porte, veillez à ne pas la faire traîner sur le sol.
- ● **POUR LES PORTES EN BOIS ET EN ACIER**, conservez la protection de l'ouvrant tant que les enduits (extérieur) et les plâtres (intérieur) ne sont pas finis. Elle protège efficacement la porte et les vitres contre les tâches et les rayures dues aux projections.
 - ⚠ La protection ne devra pas rester plus de 5 mois sur l'ouvrant.
 - ⚠ En cas de séchage des plâtres, l'aération des locaux doit être très efficace (l'humidité ambiante intérieure ne doit pas être excessive pendant plus d'une semaine).
 - ⚠ En cas d'application d'un enduit extérieur :
 - n'appliquez surtout pas de ruban de protection orange fortement adhésif sur les portes d'entrée,
 - retirez la bande cache dès que l'enduit est sec.
- ● **POUR UNE PORTE ALUMINIUM OU MIXTE**, conservez les films adhésifs de protection durant la durée du chantier (au maximum pendant 5 mois) pour protéger la porte contre les rayures.
- ▶ Protégez le seuil aluminium pendant toute la durée du chantier.



PRODUIT MANUFACTURÉ

Les vitrages décoratifs utilisés pour la fabrication de nos portes d'entrée comportent une partie de façonnage manuel et, de ce fait, ne peuvent être exempts d'irrégularités d'aspect. Les règles concernant l'aspect des vitrages isolants sont définies par la FFPV (Fédération Française des Professionnels du Verre).

LES CERTIFICATIONS

L'ÉCOCERTIFICATION

Bel'M préserve la forêt en privilégiant l'achat de bois issus de forêts gérées durablement. Cela se traduit par une politique de sélection de nos sources d'approvisionnement.

- ▶ Les bois tropicaux : ils proviennent de forêts légalement gérées.
- ▶ Le Chêne : nos approvisionnements sont essentiellement issus de forêts françaises écocertifiées PEFC*

* PEFC : Program for the Endorsement of Forest Certification schemes (Programme Européen de Forêts Certifiées).

LA CERTIFICATION NF PORTES EXTÉRIURES

Démarche volontaire, la certification atteste de la fiabilité des produits avec contrôle par un organisme certificateur.



LES OBLIGATIONS ET CONFORMITÉS RÉGLEMENTAIRES

CONFORMITÉ EUROPÉENNE

Le marquage CE assure la conformité des produits au RPC selon la norme NF EN 14351-1 : A1.



L'ACCESSIBILITÉ AUX PERSONNES À MOBILITÉ RÉDUITE

Toutes nos portes sont conformes aux exigences réglementaires concernant l'accès des personnes à mobilité réduite (à l'exception des portes alu grand vitrage).



SUBVENTION POUR HABITATIONS EN ZONE AÉROPORTUAIRE

Portes éligibles aux subventions dans les zones aéroportuaires, pour les habitations situées en zone 3. Les riverains des aéroports peuvent bénéficier d'une aide financière pour insonoriser leur logement. Les portes avec un affaiblissement Ra supérieur à 35 dB y sont éligibles.



LE LABEL RSE** DE RÉFÉRENCE

LE LABEL "LUCIE"

Il permet d'identifier les entreprises qui s'engagent en faveur du développement durable dans les domaines social, économique et écologique.

** RSE : Responsabilité Sociétale des Entreprises.



LUMINAIRES

Portes et luminaires, l'art de coordonner les couleurs

29 couleurs, 10 luminaires Roger Pradier, 200 portes Bel'M ; autant de possibilités pour varier les coordonnés.

Les modèles exclusifs Bel'M



▲ **BRICK BULLES**

Applique ou sur pied



▲ **BRICK LIGNES**

Applique ou sur pied



▲ **BRICK GÉOMETRIC**

Applique ou sur pied

Les contemporains



▲ **BRICK**

Applique ou sur pied



▲ **BAMBOO**

Applique ou sur pied



▲ **SURF**

Applique



▲ **SHERLOCK**

Applique ou sur pied

Les classiques



▲ **LOUIS PHILIPPE 7**

Applique



▲ **BELCOUR**

Applique ou sur pied



▲ **PLACE DES VOSGES
1 ÉVOLUTION**

Applique* ou sur pied

* Existe avec ou sans détection

L'accueil

BEL'M

Précurseur de l'esthétique coordonnée et du confort d'usage, **Bel'M développe des solutions d'accueil** à l'extérieur de la maison.

Bel'M propose donc une **nouvelle gamme de marquises éclairantes** ainsi que des marquises vitrées.

Marquises éclairantes



▲ ZÉNITH

Marquise contemporaine éclairante



▲ OPÉRA

Marquise classique éclairante

Marquises vitrées



▲ CITÉ

Marquise vitrée contemporaine



▲ MONCEAU

Marquise vitrée classique

Marquises ÉCLAIRANTES

Bel'M a conçu une gamme de marquises éclairantes aux mêmes couleurs que votre porte d'entrée, faciles à poser, en accord avec l'ensemble des styles de portes d'entrée et dans 3 largeurs différentes.



▲ ZÉNITH contemporaine

En 1300 mm laquée en gris 7016 satiné

- ▶ NUANCIER : 22 couleurs du nuancier standard Aluminium Bel'M (Se référer ci-contre)
- ▶ ÉCLAIRAGE :
 - Protection électrique : IP 65*
 - Dalle lumineuse de 1440 lumens
 - Éclairage lumineux progressif avec une projection conforme à la norme PMR 
 - Branchement électrique réalisé grâce à un connecteur étanche : 220 V
- ▶ POSE : rapide et facile ; possible de poser porte et marquise dans la journée
- ▶ GARANTIES :
 - 3 ans sur les composants électriques
 - 10 ans sur la finition.

Adaptée à toutes les régions de France (neige : zone 3 ; vent : zone 4), la marquise éclairante peut recevoir une charge supérieure à 150 kg/m².

* Les degrés de protection (IP) sont définis par la norme française NF EN 60 - 259.

ESTHÉTIQUE :

des profils aluminium intégrant une dalle lumineuse.

▼ ZÉNITH contemporaine 900



Dimensions totales : 1172 x 667 mm

▼ ZÉNITH contemporaine 1300



Dimensions totales : 1572 x 667 mm

▼ ZÉNITH contemporaine 1800



Dimensions totales : 2072 x 667 mm

▼ OPÉRA classique 900



Dimensions totales : 1257 x 710 mm

▼ OPÉRA classique 1300



Dimensions totales : 1657 x 710 mm

▼ OPÉRA classique 1800



Dimensions totales : 2157 x 710 mm

Marquises VITRÉES

Les marquises vitrées Bel'M sont en accord avec l'ensemble des styles de portes d'entrée, de différentes largeurs et coordonnées en couleur.



▲ CITÉ contemporaine

Laquée en gris 7016

- ▶ NUANCIER : 22 couleurs du nuancier standard Aluminium Bel'M (Se référer ci-dessous)
- ▶ VITRAGE : vitrage clair trempé sécurité 4 mm
- ▶ PROFIL : Aluminium
- ▶ GARANTIES : garantie 2 ans sur la finition et le vitrage, 10 ans sur la structure.

ESTHÉTIQUE :

des profils aluminium avec vitrage.

▼ CITÉ GRIS 7004 SATINÉ



▼ MONCEAU BLEU 5003 SATINÉ



CITÉ et MONCEAU existent en 3 versions :

Dimensions totales : 1500 x 750 mm
1900 x 750 mm
2400 x 750 mm

L'ART DE COORDONNER LES COULEURS

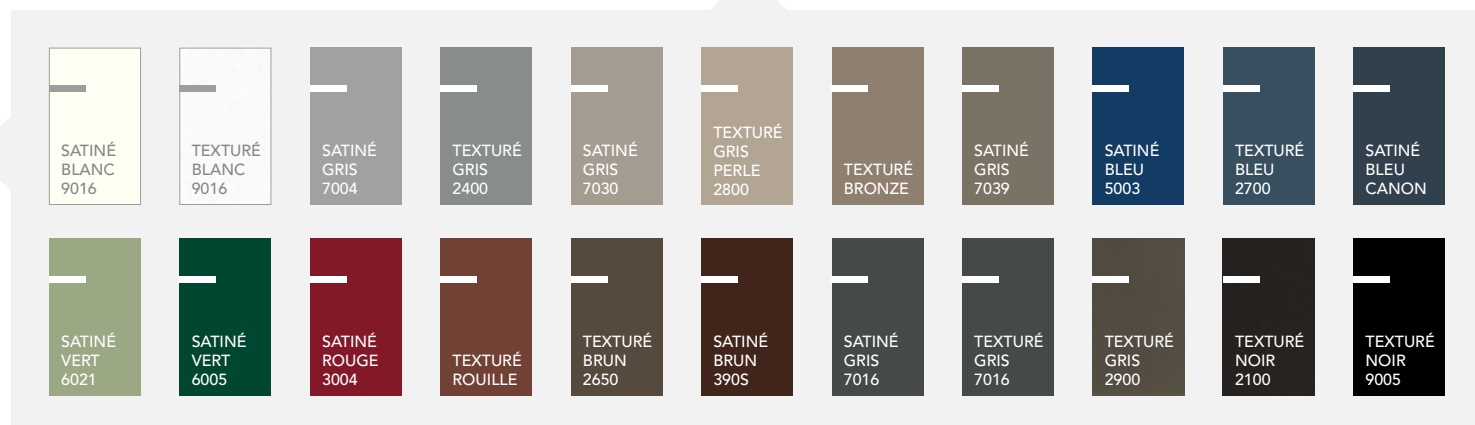

Les techniques de l'imprimerie ne permettent pas toujours de restituer très exactement la couleur réelle. La couleur de votre porte influence directement la température de sa surface et de ses accessoires (barre de tirage...). Les teintes foncées absorbent la chaleur ; en cas d'exposition directe au soleil, la porte peut atteindre des températures élevées pouvant provoquer des brûlures.

LA QUINCAILLERIE

EN STANDARD SUR NOS PORTES

Nous consulter pour les options réalisables par modèle de porte

	ALUMINIUM	POIGNÉES	CACHE-FICHES
PORTES CONTEMPORAINES	Poignée rosace contemporaine Gris Déco Bel'M (excepté sur les portes Chrystal et Opale)		
PORTES GRAND VITRAGE	Poignée sur plaque étroite couleur argent		
PORTES CLASSIQUES	Poignée rosace classique Gris Déco Bel'M		
MIXTE			
PORTES CONTEMPORAINES	Poignée rosace contemporaine Gris Déco Bel'M (excepté sur les portes Chrystal et Opale)		
PORTES CLASSIQUES	Poignée rosace classique Gris Déco Bel'M		
BOIS			
TOUTES LES PORTES	Poignée sur plaque rustique ou rustique couleur gris cuivré (selon modèles)		
EXCEPTIONS	<ul style="list-style-type: none"> ▶ Portes Lames bois : poignée rosace classique Gris Déco Bel'M ▶ Portes contemporaines : poignée rosace contemporaine Gris Déco Bel'M ▶ Portes priorité budget : poignée rosace couleur argent ▶ Portes avec petits bois laiton : poignée rosace couleur laiton 		
48 68+ ACIER ET PORTES DE SERVICES			
TOUTES LES PORTES	Poignée rosace couleur argent		 Porte blanche
EXCEPTION	Portes avec petits bois laiton : poignée rosace couleur champagne		 Porte blanche

Faisabilité en fonction des modèles

BARRES DE TIRAGE* - OUVERTURE À LA CLÉ			
Gris Déco Bel'M Rectangle 930 mm Rectangle fixée en soubassement + ½ poignée Rosace Gris Déco Bel'M intérieure	Couleur Inox Rectangle 1160 mm (fixée en soubassement) + ½ poignée Rosace Gris Déco Bel'M intérieure	Couleur Inox Ronde 950 mm + ½ poignée Rosace Gris Déco Bel'M intérieure	Couleur Inox Ronde 1800 mm + ½ poignée Rosace Gris Déco Bel'M intérieure

* à associer obligatoirement avec une serrure manuelle, ouverture à la clé et un barillet de sécurité BSB ou AXI'HOME A2P* VACHETTE.



si vous ne souhaitez pas d'ouverture à la clé, nous vous proposons en complément de la barre de tirage, cette poignée rosace inox courte qui fonctionne avec une serrure automatique. Faisabilité : nous consulter.

Avertissement : pour le bon fonctionnement de la porte, le pêne central de la serrure possède un jeu nécessaire de fonctionnement par rapport à la gâche. Pour immobiliser et comprimer les joints de votre porte, il est nécessaire de tourner la clé pour actionner les multiples points de verrouillage. Si vous n'effectuez pas cette action, le jeu peut entraîner des bruits ou des passages d'air.

TABLEAU RÉCAPITULATIF DES OPTIONS

	POIGNÉES ROSACE	POIGNÉES SUR PLAQUE	POIGNÉES DE TIRAGE*	BOUTONS DE CHÂSSIS OUVRANT CACHE FICHES	BÂTONS DE MARÉCHAL ENTRÉES DE BOÎTE AUX LETTRES	HEURTOIRS BOUTONS
GRIS DÉCO BEL'M						
COULEUR LAITON						
RUSTIQUE (Bois uniquement)						
RUSTIQUE COULEUR GRIS CUIVRÉ (Bois uniquement)						
FINITION LAQUÉE NOIRE (Acier 48 uniquement)					SÉCURITÉ EN OPTION Poignée de sécurité inox Hors portes Bois Poignée de tirage et de sécurité argent Hors portes Bois	
COULEUR ARGENT (Acier et Bois Priorité Budget uniquement)						
COULEUR CHAMPAGNE (Acier uniquement)						
INOX (Acier uniquement)						
	POIGNÉES ROSACE DESIGN Non réalisable sur certains modèles : nous consulter					
INOX BROSSÉ (Aluminium uniquement)						

** compatible uniquement avec la serrure motorisée.
 *** uniquement sur les modèles pages 28 à 33 (excepté Lotus et Arapao).

Accédez au confort et à la sécurité avec LA DOMOTIQUE BEL'M



Technologie invisible intégrée dans la porte, permettant le déverrouillage de la serrure à distance et un grand confort d'usage, possible sur les portes Aluminium 80 mm et les portes Bois 94 mm.

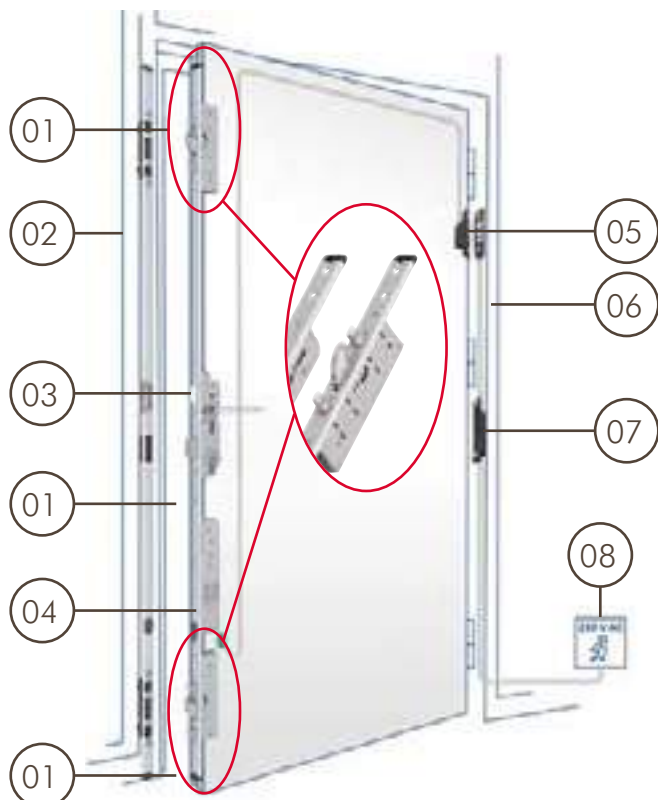

- 01 Points de fermeture motorisés intégrés à l'ouvrant
Haut & Bas : Blocs serrures avec 2 crochets et 4 goujons
Central : 1 pêne dormant et 1 pêne 1/2 tour
- 02 Gâche filante avec contact magnétique
- 03 Sécurité avec fonction anti-panique :
possibilité d'ouvrir la porte de l'intérieur en appuyant
sur la béquille, même si elle est verrouillée de l'extérieur
- 04 Double moteur :
déverrouillage rapide en moins d'1s
- 05 Contacteur à plots : passage du courant et transmission
des données sans câble. Dégondeage possible.
- 06 - Câble (sortie 12 volts) pour alimenter des composants
en fourniture
- Câble (contact sec) pour piloter le déverrouillage de la
porte (interphone, alarme, bouton poussoir...)
- 07 Transformateur intégré au dormant
- 08 Branchement 230 V

5 PACKS D'OUVERTURE AU CHOIX



MAINS LIBRES : contrôle d'accès grâce à une platine d'effleurement (capteur discret sur la porte) et une des 2 cartes fournies. Pour ouvrir, il suffit de l'effleurer du coude ou du revers de la main (carte en poche) ou d'appuyer sur le bouton situé sur la carte.



BADGE : Détecteur livré avec 3 badges enregistrables. Possibilité d'ajouter jusqu'à 200 badges.



EMPREINTE DIGITALE : Jusqu'à 200 empreintes enregistrables.



DIGICODE : Clavier à code. 2 codes enregistrables.



RADIOCOMMANDE : 2 radiocommandes + 1 radiocommande maître pour la programmation. Permet également d'autres ouvertures de la maison.

Toutes les portes sont livrées avec un barillet de sécurité 3 clés + carte de réapprovisionnement.

Compatible avec les applications Tydom (Delta Dore) et Tahoma (Somfy) pour pilotage avec un retour d'état. En option.







Platine d'effleurement "mains libres"

Option disponible sur les **portes Aluminium 80 mm** pour une hauteur de 2030 à 2400 mm et les **portes Bois Belcastel et Sartène** de 1850 à 2250 mm. Compatible avec une poignée ou barre de tirage. Possibilité de cumuler les fonctionnalités.

La sécurité





BEL'M

BARILLETS

<p>BS Barillet standard</p> <ul style="list-style-type: none"> ▶ 3 clés 	<p>BSB  OU Barillet de sécurité BEL'M</p> <p>En standard sur les modèles présentés avec ce picto : </p> <ul style="list-style-type: none"> ▶ 5 clés Bel'M ▶ Carte d'approvisionnement 	<p>Barillet de sécurité AXI'HOME A2P Vachette Débrayable</p>  <ul style="list-style-type: none"> ▶ 4 clés à reproduction protégée ▶ Carte de propriété ▶ Obturation côté extérieur qui protège l'entrée de clé pour une meilleure étanchéité ▶ Débrayage (fonction synchro clé interne + externe)
---	---	--

SERRURES









<p>SA2R Serrure automatique</p> <p>2 rouleaux, 1 pêne, 1 pêne ½ tour</p>  <p>Exclusivement pour les modèles Albe, Dorval, PS Alban et PS Aline</p>	<p>SR4R Serrure à relevage</p> <p>4 rouleaux 1 pêne 1 pêne ½ tour</p>  <p>Exclusivement pour les portes Bois priorité Budget et Acier 48</p>	<p>SM4R Serrure manuelle¹</p> <p>(à associer avec une poignée ou barre de tirage et un barillet de sécurité)</p> <p>4 rouleaux, 1 pêne, 1 pêne ½ tour</p>  <p>Possible sur les portes Alu 68, Mixte et Bois</p>	<p>SR2C2R Serrure 5 points</p> <p>En standard sur les modèles présentés avec ce picto : </p> <p>2 rouleaux, 1 pêne, 1 pêne ½ tour, 2 crochets</p> <p>Exclusivement pour les portes Aluminium et Acier 68+ Version automatique en standard pour les portes Mixte et Bois (hors conception Priorité Budget) et en option pour les portes Aluminium et Acier 68+</p>	<p>SM2P2C Serrure manuelle¹</p> <p>(à associer avec une poignée ou barre de tirage et un barillet de sécurité) pour vantail ≥2000 mm</p> <p>2 boîtiers crochets et pènes + pêne dormant + pêne ½ tour</p>  <p>Possible sur les portes Alu 80 uniquement et gamme Lames Bois</p>
--	--	--	---	--

PACK SÉCURITÉ A2P^{1,2}

<p>Barillet de sécurité BKS - A2P débrayable</p> <ul style="list-style-type: none"> ▶ 4 clés à reproduction protégée ▶ Carte de propriété 	<p>SA2C2R A2P Serrure automatique</p> <p>2 rouleaux, 1 pêne, 1 pêne ½ tour, 2 crochets</p> <p>(serrure et barillet indissociables)</p>
--	---

PACK SÉCURITÉ COMPLET^{1,2,3} Pour les portes Alu 68 exclusivement

<p>Poignée de sécurité inox</p> <p>ou</p> <p>Poignée de tirage et de sécurité argent</p>  	<p>SM2P2C Serrure manuelle¹</p> <p>(pour vantail ≥2000 mm)</p> <p>2 boîtiers crochets et pènes + pêne dormant + pêne ½ tour</p> 	<p>Barillet de sécurité AXI'HOME</p>  <p>A2P VACHETTE Débrayable</p> <ul style="list-style-type: none"> ▶ 4 clés à reproduction protégée ▶ Carte de propriété ▶ Obturation côté extérieur qui protège l'entrée de clé pour une meilleure étanchéité 	<p>Renfort anti-dégondage (par vantail)</p> <p>Quantité 2 Bavettes anti-dégondage + jet d'eau</p> 	<p>Charnières tridimensionnelles Dr Hahn (par vantail) compatible avec dormant standard uniquement</p> 
--	---	--	--	---

CNPP - VERNON

Test d'effraction du CNPP (Centre National de Prévention et de Protection) norme européenne XP ENV 1627 et XP ENV 1630, réalisé par des professionnels dont c'est l'unique métier avec des outils tels que tournevis, marteaux, cales de bois et clés à molette. Statistiquement, un cambrioleur abandonne au bout de 5 mn. Ce pack est adaptable sur la majorité des portes Bel'M Aluminium. Les modèles Alban, Electron, Galet, Hermione, Mozart, Totem et Zen équipés de ces options, ont obtenu le classement niveau 2 norme européenne aux tests d'effraction du CNPP (résistance à l'effraction de 3 mn en laboratoire, soit 15 mn sur site).

¹ Non réalisable sur les modèles Alu grand vitrage.

² Non réalisable sur les modèles Chrystal, Oxygène, Origami, Pure et Azur.

³ Non réalisable sur les modèles Athéna, Kayapo, Métis et Odyssee.

somfy®

et votre téléphone devient une clé !

LES VITRAGES

À chaque modèle est attribué un vitrage standard, certaines modifications sont possibles en option (nous consulter).



ANTÉLIO ARGENT (LE JOUR)



ANTÉLIO ARGENT (LA NUIT)

Vitrage réfléchissant quand la lumière extérieure est plus forte que la lumière intérieure (devient transparent dans le cas contraire).



TRANSPARENT



IMPRIMÉ 200



GIVRÉ



THELA



POLAR BLANC



DELTA BLANC



MASTER CARRÉ



SABLÉ

Le décor est à 2 mètres du vitrage

Les vitrages sécurité

Le choix d'un vitrage sécurité permet une réelle protection supplémentaire, notamment en cas d'effraction, tant pour les biens que pour les personnes.

VITRAGE CLASSE P2A
en standard pour la majorité des modèles selon NF EN 356

Protection simple des personnes. Un échantillon de ce vitrage (110 x 90 cm) placé horizontalement subit les chocs de 3 billes de 4,1 kg tombant d'une hauteur de 3 m. Au 3^e impact, le vitrage ne doit pas être traversé. Certains modèles sont équipés de base d'un vitrage classe P2A.

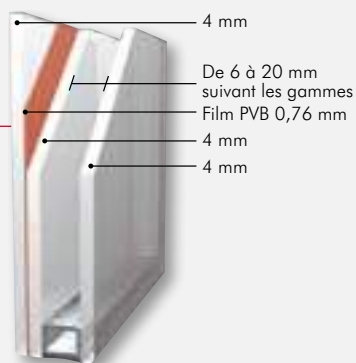

VITRAGE CLASSE P5A

Protection renforcée des personnes et retardataire d'effraction. Un échantillon de ce vitrage (110x90 cm) placé horizontalement subit les chocs de 9 billes de 4,1 kg tombant d'une hauteur de 9 m. Au 9^e impact, le vitrage ne doit pas être traversé sauf sur vitrage sérigraphié ou avec décor.

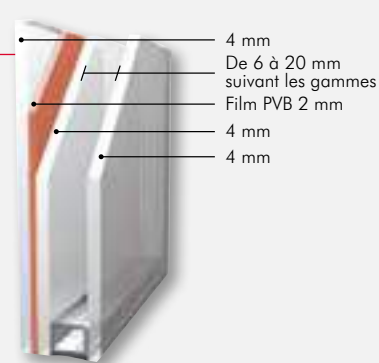

Plus d'informations sur la performance thermique des vitrages sur belm.fr

MA PORTE EN SUR-MESURE

Pour apporter de la lumière ou adapter un modèle à votre maçonnerie, choisissez une composition avec imposte et/ou semi-fixe et/ou fixe en dormant.

ALUMINIUM ET MIXTE

IMPOSTES



MOZART
+ IMPOSTE MOZART
EN FAUX OUVRANT



ATHÉNA
+ IMPOSTE ATHÉNA
EN FAUX OUVRANT



ASTÉRIA
+ IMPOSTE ASTÉRIA
EN FAUX OUVRANT



NOÉ
+ IMPOSTE ARÈS
EN FAUX OUVRANT



NIAGARA
+ IMPOSTE BORÉALE
EN FAUX OUVRANT



TOTEM
+ IMPOSTE HUDSON
EN FAUX OUVRANT



TOTEM
+ IMPOSTE
FIXE EN DORMANT

FIXES ET SEMI-FIXES

VANCOUVER + FIXE ET SEMI-FIXE
HARDY H 2150 L 1700



LARGEUR DE PASSAGE VANTAIL
+ SEMI-FIXE OUVERT : 1250 MM

VANCOUVER
AVEC FIXES EN DORMANT



LARGEUR DE PASSAGE VANTAIL
OUVERT : 850 MM

Bel'M vous propose d'adapter un fixe ou un semi-fixe sur la plupart des modèles. La largeur minimum du fixe en dormant est de 200 mm.

Avec un fixe en dormant, l'alignement des vitrages de la porte et du fixe est impossible.

IMPOSTES CINTRÉES

ODYSSÉE 2 VANTAUX
AVEC IMPOSTE CINTRÉE



Les impostes de nos modèles Aluminium 68 peuvent être cintrées, sauf pour la version Mixte. La hauteur maximum sera fonction de la largeur du tableau (mm).

En cas de plein cintre ou de cintre surbaissé, le jambage minimum est de 100 mm.

ACIER

▶ OUVRANT SUR MESURE

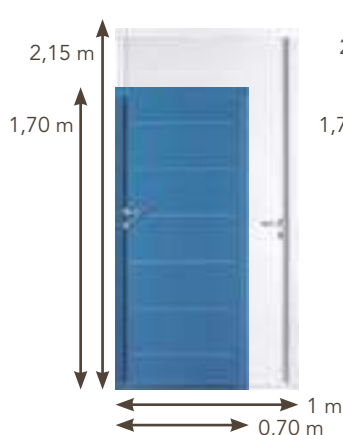

48

Portes Acier avec dormant
ALU

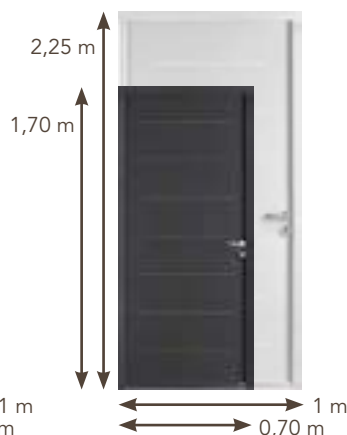

68+

Portes Acier avec dormant
ALU

▶ Possibilité d'ajouter une IMPOSTE OU un FIXE EN DORMANT



ÉQUATION HAUTEUR
MAXIMUM AVEC IMPOSTE
H 2350 L 900

Au-delà de 2250 mm, possibilité de mettre une imposte de 200 à 450 mm pour une hauteur maximum porte + imposte de 2350 mm.



ÉQUATION LARGEUR MAXIMUM
AVEC FIXE H 2150 L 1600
FERRAGE UNIQUEMENT SUR DORMANT

Au-delà de 1000 mm, possibilité de mettre un fixe en dormant de 400 à 600 mm de large.









BOIS

Se reporter aux pages 76 et 77

Le guide conseil et pratique

LES GARANTIES ET LABELS

Les garanties comprises

	Gammes	Aluminium	Mixte	Bois prépeint	Bois lasuré	Bois laqué	Acier dormant BOIS	Acier dormant ALU			
 FINITION DORMANT	Anti-corrosion	10 ans	10 ans	-	-	-	Prépeint	10 ans			
	Brillance / Couleur*	10 ans	10 ans (face extérieure)	-	2 ans*	2 ans	-	5 ans			
 FINITION OUVRANT	Anti-corrosion	  10 ans	  10 ans	-	-	-	Prépeint	Blanc (ouvrant de 48 mm)	Laqué Blanc 9016	Laqué	
	Brillance / Couleur*	10 ans	10 ans (face extérieure)	-	2 ans*	2 ans	-	5 ans	10 ans	10 ans	
 GARANTIE DE FONCTIONNEMENT MÉCANIQUE / ÉTANCHÉITÉ	Dormant	10 ans									
	Ouvrant	10 ans									
	Quincaillerie	5 ans									
	Serrure	5 ans									
	Vitrage	10 ans									
 ACCESSOIRES ET QUINCAILLERIES						2 ans					

* Sauf Chêne et Bois exotique clair : 1 an.

Voir les conditions de garantie détaillées sur belm.fr

LES LABELS QUALITÉ



LE LABEL QUALICOAT :

Il concerne les produits en aluminium thermolaqués. Les laques utilisées font l'objet d'un agrément préalable de Qualicoat® qui vérifie leurs bonnes caractéristiques de tenue dans le temps. Ce label atteste de la qualité du process de thermolaquage (épaisseur conforme de la couche de laque, adhérence, résistance à la corrosion et aux UV, ...).



LE LABEL QUALIMARINE :

Complémentaire au label Qualicoat®, assurant la pérennité des portes aluminium extérieures dans l'architecture, Qualimarine® certifie, avant laquage, le traitement de surface des profilés destinés à une exposition plus sévère (bord de mer, zones industrielles, ...).



LE LABEL QUALISTEELCOAT :

Label de Qualité international pour l'acier peint (équivalent de Qualicoat® pour l'aluminium), visant à garantir l'anticorrosion et la bonne tenue du laquage sur l'acier.

* (avec application d'un produit d'entretien si nécessaire). Cette garantie ne peut jouer que si toutes les recommandations de pose et d'entretien sont respectées strictement. La garantie se limite au remplacement, **dans leur état de livraison**, ou à la réparation des éléments défectueux constitutifs à un vice de fabrication reconnu constaté par nos services.

*Vivez votre projet
en 3D sur belm.fr*



Valeur : 6 €



Agissez pour
le recyclage des
papiers avec
BEL'M
et Ecofolio.

